



دیار خودرو

## دفترچه راهنمای مشتری و خدمات گارانتی

کلیه محصولات وانت وینگل ۳ و ۵

موتورهای بنزینی - موتورهای دیزلی

دوکابین - تک کابین

تک دیفرانسیل - دو دیفرانسیل



شرکت سازنده های خودرو دیار

DIAR AUTOMOBILE CO.





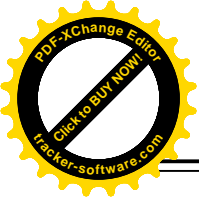

انتخاب خودرو وینگل به عنوان یکی از محصولات شرکت سازه های خودرو دیار نشاندهنده حسن سلیقه شماست. به شما بعنوان یکی از صاحبان خودروی وینگل و عضو جدید این خانواده بزرگ تبریک می گوئیم. مطالعه این دفترچه بعد از تحویل خودرو به شما توصیه می گردد. در این دفترچه از نحوه استفاده خودرو، شرایط گارانتی، نکات مهم و ضروری در مورد اطلاعات سرویس و نگهداری خودروی خودآگاه شوید. این شرکت با بکارگیری نیروی انسانی ماهر و آموزش دیده، ابزار و تجهیزات استاندارد، دستگاه عیب یابی خودرو و قطعات یدکی ولوازم استاندارد در نمایندگی های مجاز سراسر کشور آماده ارائه خدمات پس از فروش به مشتریان خود می باشد. در خودروی خود تغییراتی ایجاد نکنید زیرا بر عملکرد، دوام و ایمنی آن موثر است. شرکت دیار خودرو، هیچ مسئولیتی برای تغییرات ایجاد شده توسط مشتری بر عهده ندارد. محصول وینگل این شرکت از مدل های مختلفی تشکیل شده و کتابچه حاضر مسائل مربوط به همه آنها را دربر می گیرد. لطفاً این دفترچه راهنما را به خریدار بعدی تحویل دهید.



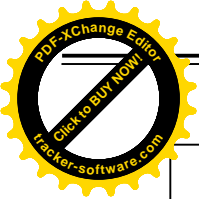

## علائم ایمنی

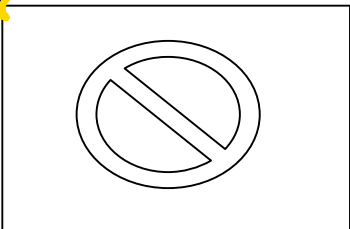

این علامت نشان دهنده انجام ندادن و اجازه نداشتن برای انجام عملی است.

## اخطار:

عدم توجه به اخطارها و هشدارهای بیان شده در این راهنما، باعث آسیب دیدگی شما و دیگران خواهد شد. بنابراین برای کاهش مدمات به آنچه که باید و نباید انجام دهید آگاه شوید.

## توجه در عمل های مهم راهنما:

نکات هشداردهنده و ایمنی برای خودرو با کلمات اخطار و توجه، مکرراً در این دفترچه آمده است. بطور مثال در این دفترچه اخطار و توجه به صورت زیر بیان شده است.

## توجه:

برای انجام کار احتیاط نمایید. غفلت از این کار منجر به خرابی خودرو خواهد شد، بنابراین حتماً به آنچه که باید و نباید انجام دهید آگاه شوید.

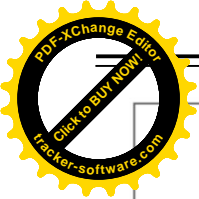

## بیرونی خودرو

چراغهای جلو

۱- چرخ

۳- چراغ راهنما

۴- آینه جانبی

۵- دستگیره خارجی درب

۶- چراغهای عقب

۷- چراغ مه شکن عقب

۸- چراغ پلاک خودرو

۹- دستگیره درب بار

۱۰- چراغ ترمز سقفی

۱۱- چراغ سقف

۱۲- چراغ مطالعه

۱۳- آنتن

۱۴- دستگیره سقفی

۱۵- آفتاب گیر

۱۶- برف پاک کن جلو

۱۷- چشمی شیشه شور

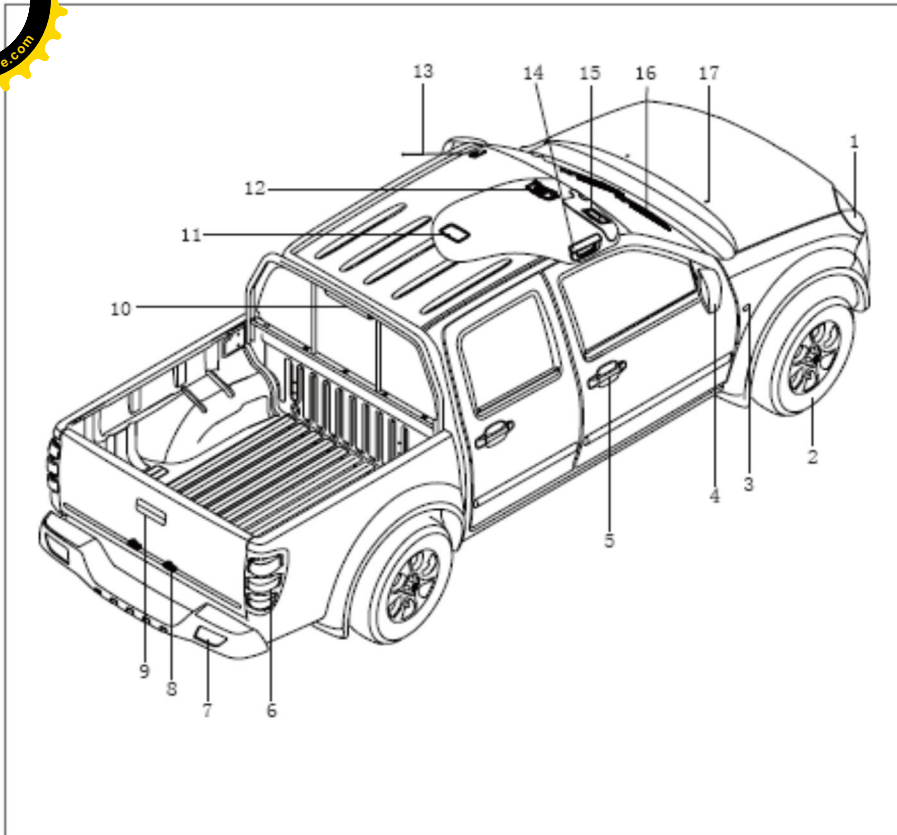

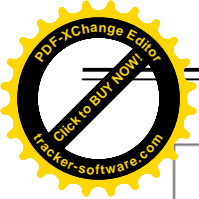

## لیست تجهیزات داخلی خودرو

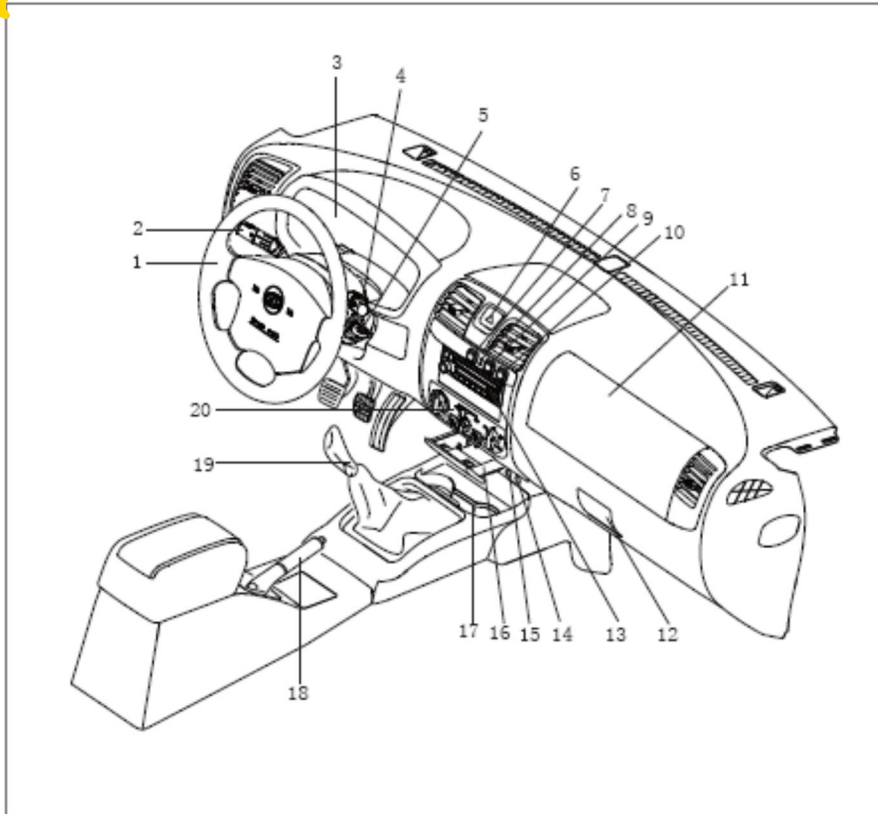

- ۱- غربالک فرمان و کیسه هوای راننده
- ۲- کلید چراغ ها
- ۳- صفحه کیلومتر
- ۴- کلید برف پاک کن و شیشه شور
- ۵- سوئیچ
- ۶- کلید فلاشر
- ۷- کلید 2H (در خودروهای 4WD)
- ۸- چراغ نشان دهنده 4H, 4L (در خودروهای 4WD)
- ۹- سوئیچ 4H
- ۱۰- سوئیچ 4L
- ۱۱- کیسه هوای سر نشین جلو
- ۱۲- داشبورد
- ۱۳- رادیوپخش
- ۱۴- جا شارژری تلفن همراه
- ۱۵- فنکدک
- ۱۶- جاسیگاری
- ۱۷- جالیوانی
- ۱۸- اهرم ترمز دستی
- ۱۹- دسته دنده
- ۲۰- مجموعه پانل کنترل تهویه هوا





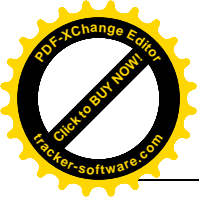

بخش

شرح

- ۱.....روشن کردن و رانندگی.....
- ۲.....ادوات سنجش و کنترل.....
- ۳.....ایمنی.....
- ۴.....ضروریات.....
- ۵.....شستشو و نگهداری.....
- ۶.....مشخصات فنی.....
- ۷.....گاراتتی و خدمات پس از فروش.....
- ۸.....بازدید های ادواری خودرو.....
- ۹.....لیست نمایندگیها .....



- ۱-۲..... استارت زدن.
- ۱-۳..... پارک کردن.
- ۱-۷..... عملکرد جعبه دنده.
- ۱-۹..... عملکرد جعبه دنده کمک
- ۱-۱۲..... اقدامات قبل از رانندگی.
- ۱-۱۳..... خلاصی پدال کلاچ و ترمز
- ۱-۱۴..... هواگیری سیستم سوخت رسانی (دیزل)
- ۱-۱۵..... پیشنهاداتی برای زمان آب بندی موتور.
- ۱-۱۶..... الزامات رانندگی.
- ۱-۱۸..... مصرف سوخت.
- ۱-۲۰..... لاستیک یخ شکن.
- ۱-۲۱..... استفاده نکردن از خودرو به مدت طولانی.



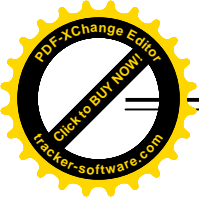

### در وهای با موتور بنزینی

میزان سوخت و هوا به وسیله سیستم الکترونیکی به طور خودکار کنترل می شود. این سیستم نسبت سوخت و هوا را به طور مناسب برای موتور آماده می نماید. پدال کلاچ را کاملاً فشار دهید و آن را تا زمان روشن شدن موتور نگه دارید. دنده را در موقعیت خلاص قرار دهید. سوئیچ را در وضعیت استارت قرار داده و بعد از استارت زدن آن را رها کنید. بعد از روشن شدن خودرو بلافاصله پدال کلاچ را رها نمایید. در هنگام سرد بودن موتور از حرکت با شتاب و سرعت بالا پرهیز نمایید. اگر دمای هوا پایین تر از صفر درجه سانتیگراد باشد، گرم کردن موتور برای چند دقیقه قبل از حرکت الزامی است.

### خودرو با موتور دیزلی:

سوئیچ را بچرخانید تا در وضعیت روشن (ON) قرار گیرد. چراغ هشداردهنده فشار روغن، چراغ هشداردهنده موتور و چراغ جداکننده آب از سوخت را بررسی نمایید. در هوای گرم، چراغ هشداردهنده گرم کن اولیه موتور بعد از ۳/۵ ثانیه خاموش می شود. در هوای سرد این زمان حدود ۳/۵ ثانیه یا بیشتر طول می کشد. هنگامی که چراغ هشداردهنده گرم کن اولیه خاموش است، پدال کلاچ را تا آخر فشار دهید و استارت بزنید.

### توجه

برای اطمینان از کارکرد مطلوب موتور دیزلی، لطفاً از سوخت با کیفیت بالا استفاده نمایید.

### موتورهای توربوشارژر:

- ۱- قبل از استارت زدن به موتور، توربوشارژر را باید در شرایط زیر روان سازی کنید:
  - الف- موتور برای مدت زمان طولانی استفاده نشده باشد و یا در زمستان باشد.
  - ب) بعد از تعویض روغن (شامل تخلیه روغن یا سرویس نمودن خودرو)
- ۲- موتور نباید مدت زمان طولانی در دور آرام کار کند و این زمان نباید بیش از ۲۰ دقیقه شود.
- ۳- بعد از روشن کردن تا پیش از بالا رفتن فشار روغن، موتور را در حالت دور آرام نگه دارید. سپس به موتور گاز دهید.
- ۴- بعد از استفاده از خودرو به مدت طولانی اگر می خواهید خودرو را پارک نمایید، ابتدا سرعت خودرو را کاهش داده و یا دور موتور را به دور آرام رسانده و سپس موتور را خاموش نمایید. (۵-۳ دقیقه)

### حرکت اهرم ترمز دستی:

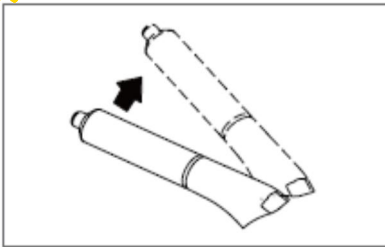

هنگامی که اهرم ترمز دستی را بالا می کشید، تعداد صداهای تولید شده نشان دهنده یک دندانه است و به صورت تق تق شنیده می شود. در شرایط عادی صداهایی که از حرکت اهرم ایجاد می شود، باید به طور منظم شنیده شود. حرکت اهرم ترمز دستی بین ۵ تا ۱۰ دندانه میباشد. در صورت استاندارد نبودن حرکت اهرم ترمز دستی، جهت تنظیم آن به نمایندگی های مجاز شرکت دیار خودرو مراجعه نمایید.

### ترمز دستی:

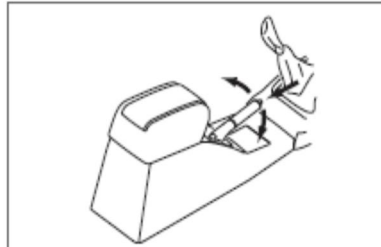

اهرم ترمز دستی را به سمت بالا بکشید. در این موقع دکمه روی اهرم را کمی به داخل فشار دهید. حالا ترمز دستی در موقعیت پارک است. وقتی سویچ در موقعیت (ON) (روشن) قرار می گیرد، چراغ هشدار دهنده ترمز دستی روشن خواهد شد. اهرم ترمز دستی را قبل از حرکت خودرو بخواهاتید. برای این کار ابتدا اهرم ترمز دستی را کمی به طرف بالا کشیده و سپس دکمه آن را به داخل فشار داده و آن را به آرامی بخواهاتید. پیش از حرکت خودرو از خاموش بودن چراغ اخطار ترمز دستی مطمئن شوید.

درو را متوقف نموده و ترمز دستی را بکشید.  
برای پارک کردن خودرو هنگامی که در سر بالایی هستید خودرو را در دنده ۱ قرار دهید. جهت پارک در سرازیری خودرو را در دنده عقب قرار داده و فرمان خودرو را به طرف جدول کج کنید.  
سویچ را در حالت ACC و یا On قرار ندهید زیرا باعث تخلیه باتری می شود.  
زمانی که خودرو را پارک نموده اید، از تنها گذاشتن کودکان در خودرو اجتناب کنید. اگر آنها را تنها وبدون مراقبت گذاشته اید، خودرو را خاموش کرده و سویچ را بردارید.

## لنت ترمز

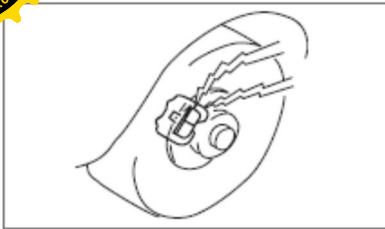

در صورت فرسوده شدن لنت های ترمز چراغ هشدار دهنده آن روشن می شود. سنسور مربوطه روی چرخهای جلو قرار دارد .

### اخطار

از لنت ترمز های فرسوده و کهنه استفاده نکنید . این کار باعث کاهش عملکرد ترمز شده و در نهایت باعث احتمال تصادف می گردد. حتماً لنت های ترمز و دیسک های فرسوده را بررسی و سریعاً تعویض نمایید.

دادید ،بوستر ترمز غیر فعال شده و باید فشار بیشتری بر روی پدال ترمز بیاورید تا خودرو را متوقف سازید . این موضوع را در هنگام بکسل کردن مد نظر قرار دهید.

### خیس شدن دیسک ترمز:

در هنگام خیس بودن سطح لنتها، جهت تست سیستم ترمز پس از حرکت با سرعت آهسته برانید.

هنگام رانندگی در زمان بارندگی و یا بعد از رفتن چرخهای خودرو به داخل گودال آب و یا شستن خودرو، بدلیل نفوذ لایه آب روی دیسک ترمز بر عملکرد طبیعی ترمز اثر خواهد گذاشت. در این صورت با سرعت آهسته تر رانندگی کرده و به آرامی بر روی پدال ترمز فشار دهید تا دیسک ترمز سریعتر خشک شود .

ه قطعات سیستم ترمز ،قطعات ایمنی هستند.جهت سرویس و تعمیرات دوره ای و منظم به نمایندگی های مجاز شرکت دیار خودرو مراجعه کنید

### سرویس و تعمیر اجزاء سیستم

#### ترمز:

در سیستم ترمز خودرو، دو مدار مجزا لوله ترمز وجود دارد .اگر یکی از آن ها از کار بیفتد باز هم می توان خودرو را متوقف کرد. در این حالت ناگزیرید که پدال ترمز را با نیروی بیشتری نسبت به قبل فشار دهید. در صورت بروز چنین مشکلی به نمایندگی های مجاز دیار خودرو جهت تعمیر سیستم ترمز مراجعه نمایید.

در هنگام خاموش شدن موتور و بعد از آن که یک یا دو بار پدال ترمز را فشار

### پارک کردن در سطوح شیب دار:

برای خودروهایی که مجهز به گیربکس دستی هستند، اهرم ترمز دستی را در هنگام پارک کردن بالا بکشید. زمانیکه در سر بالایی قرار گرفته اید خودرو را در دنده یک قرار داده و فرمان به سمت مخالف جدول بچرخانید... در هنگامیکه در سرازیری قرار گرفته اید، خودرو را در موقعیت دنده عقب قرار داده و فرمان را به سمت جدول بچرخانید... (در شکل روبرو نحوه پارک خودرو را در کنار جاده نشان می دهد.)

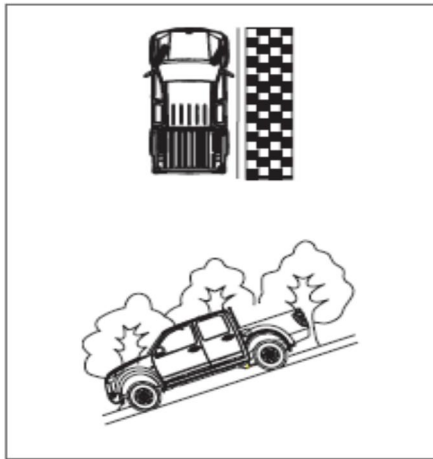

شکل پارک خودرو در سرازیری در کنار جاده

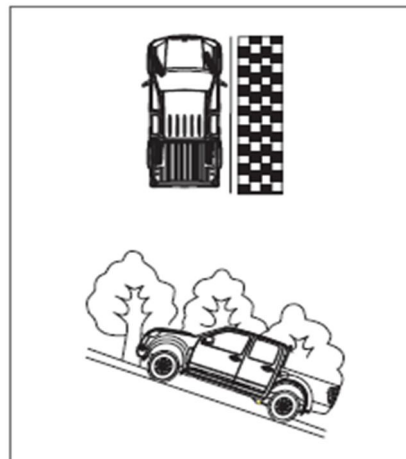

شکل پارک خودرو در سر بالایی در کنار جاده

### بوستر ترمز :

بوستر ترمز با استفاده از خلا، ایجا شده توسط پمپ وکیوم قدرت پمپ ترمز را افزایش میدهد.

### اخطار

اگر شما در هنگام رانندگی موتور را خاموش کنید، بوستر ترمز خلأ خود را از دست می دهد. بنابراین میزان عملکرد ترمز کاهش می یابد.

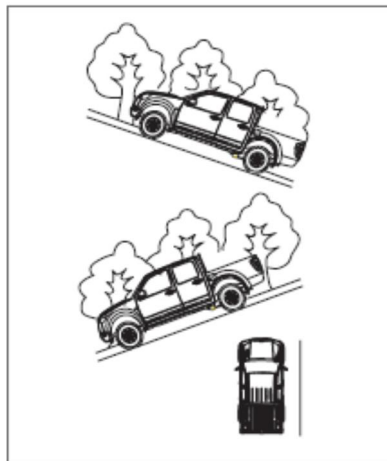

### پارک کردن خودرو در زمانی که روشن است:

در هنگامی که خودرو در محیط های بسته پارک شده، نباید برای مدت زمانی طولانی روشن باشد. زیرا موجب آلودگی هوای محیط می گردد.

### مکان پارک کردن:

خودرو را در مکانی که سطح آن حاوی مواد قابل اشتعال نظیر برگ های خشک است، پارک نکنید. دمای بالای سیستم اگزوز به آسانی سبب آتش سوزی می گردد.

هنگامی که خودرو را ترک می کنید، سوییچ آن را بردارید و تمام دربهای آن را قفل کنید.



موقعیت دنده	سرعت خودرو	
	4H/2H	4L
دنده ۱ به دنده ۲	۲۰	۱۰
دنده ۲ به دنده ۳	۳۵	۲۰
دنده ۳ به دنده ۴	۵۵	۳۰
دنده ۴ به دنده ۵	۷۵	۴۰

### سرعت رانندگی

موقعیت دنده	سرعت خودرو
	4H/ 2H
دنده ۱	۰-۲۵
دنده ۲	۲۰-۴۵
دنده ۳	۴۰-۷۵
دنده ۴	۵۵-۱۰۰

در دنده ۵ سرعت خودرو بسیار زیاد می باشد و دور موتور کاهش می یابد. این حالت اقتصادی تر و مصرف سوخت نیز بهینه می باشد.

### تعویض دنده:

تعویض دنده باید متناسب با دور موتور و سرعت خودرو باشد. روش تعویض صحیح دنده بر روی مصرف سوخت و طول عمر مفید موتور اثر خواهد داشت. هنگام تعویض دنده بالاتر به دنده پایین تر در سرعت بالا، موجب افزایش سرعت دور موتور می شود. این امر موجب خرابی موتور می گردد. برای افزایش عمر موتور سعی کنید این کار را انجام ندهید.

### سرعت خودرو و مصرف جویی در

#### مصرف سوخت:

نکاتی که در مورد تعویض دنده در جدول زیر آمده است، از لحاظ صرفه جویی در مصرف سوخت مفید می باشد. راننده در تعویض دنده باید طبق شرایط زیر عمل کند.

### جعبه دنده پنج سرعته

نکاتی:

موقعیت دنده توسط اهرم دسته دنده تعیین می شود و همزمان با تعویض دنده باید پدال کلاچ را کاملاً فشار دهید.

اگر تعویض دنده انجام نشد، پدال کلاچ را دوباره فشار دهید. بنابراین دنده به راحتی تعویض می شود. وقتی خودرو را از دنده ۵ به دنده عقب تغییر می دهید، اهرم دنده باید ابتدا به حالت خلاص برده شود. سپس آن را در دنده مورد نظر قرار دهید.

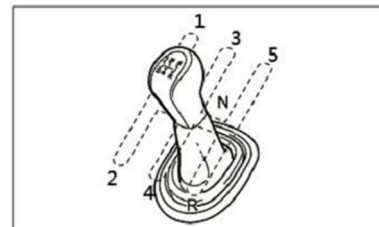

## سرعت خودرو و مصرفه جویی مصرف سوخت

نکاتی که در مورد تعویض دنده در جدول زیر آمده می تواند از لحاظ مصرفه جویی در مصرف سوخت مفید باشد. راننده در تعویض دنده باید طبق شرایط زیر عمل کند. در دنده ۵ سرعت خودرو بسیار زیاد می باشد و دور موتور کاهش می یابد. این حالت اقتصادی تر و مصرف سوخت نیز بهینه می باشد.

موقعیت دنده	سرعت خودرو	
	2H 4H	4L
دنده ۱ به دنده ۲	۲۰	۱۰
دنده ۲ به دنده ۳	۳۵	۲۰
دنده ۳ به دنده ۴	۵۵	۳۰
دنده ۴ به دنده ۵	۷۵	۴۰

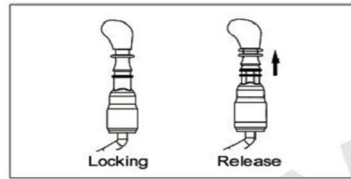

### مکانیزم تعویض دنده عقب

جهت تعویض سایر دنده ها به دنده عقب، خودرو را کاملا متوقف کرده و اهرم را به سمت دنده عقب فشار دهید. برای دنده عقب شما باید ضامن اهرم تعویض دنده را به سمت بالا کشیده و اهرم را در وضعیت عقب هدایت کنید.

موقعیت دنده	سرعت خودرو
	2H4H
دنده ۱	۰-۲۵
دنده ۲	۲۰-۴۵
دنده ۳	۴۰-۷۵
دنده ۴	۵۵-۱۰۰

### جعبه دنده شش سرعته دستی

پیش دنده:

تعویض دنده باید متناسب با دور موتور و سرعت خودرو باشد. روش تعویض صحیح دنده بر روی مصرف سوخت و طول عمر مفید موتور اثر خواهد داشت. تعویض دنده های بالا به دنده سنگین (پایین تر) در سرعت بالای خودرو موجب افزایش سرعت دور موتور می شود. این امر موجب خرابی موتور می گردد. برای افزایش عمر موتور، این کار را انجام ندهید.

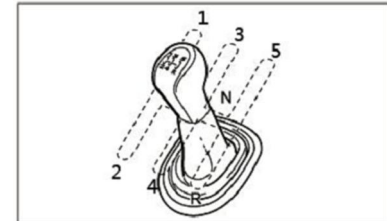

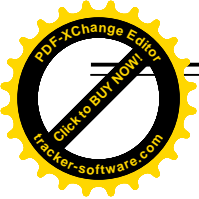

## دنده کمک

دنده ای که در آن رانندگی  
یابد، گیربکس را به صورت دو ویا  
تک محرک انتخاب نمایید.

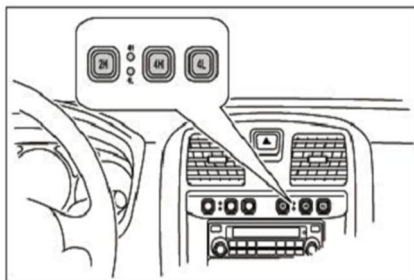

موقعیت کلید جعبه دنده کمک	حالت رانندگی	شرایط رانندگی
2H	دو چرخ محرک	زمانی که در جاده معمولی و یا بزرگراه رانندگی می کنید
4H	چهار چرخ محرک (سرعت بالا)	زمانی که در جاده ای که دارای برف، شن و دست انداز است و با سرعت کم حرکت می کنید.
4L	چهار چرخ محرک (سرعت پایین)	زمانی که در سربالایی یا سرازیری و یا در جاده دست انداز حرکت می کنید

## دکمه تعویض جعبه دنده کمک

جعبه دنده کمک	به وضعیت	مر احل انجام کار
2H	4H	وقتی خورو متوقف است و یا در حال رانندگی هستید می توانید کلید جعبه دنده کمک را بزنید. در موقع رانندگی لازم است همزمان با تعویض دنده پدال کلاچ رافشاردهید.
4H	2H	
4L	4H	با توقف خودرو و فشار پدال کلاچ، کلید تعویض دنده کمک رادر فواصل این دنده ها بزنید.
4H	4L	

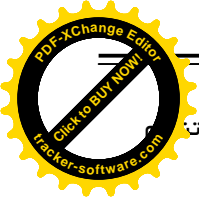

## رانندگی صحیح در حالت چهار چرخ محرک

بعد از روشن کردن کلید حالت چهارچرخ محرک (4H, 4L) اکسل های جلو و عقب خودرو با هم مرتبط می شوند. این فرآیند موجب افزایش توزیع نیرو در خودرو می شود. در هنگام گردش خودرو و یا حرکت آن به سمت عقب یا جلو تنش زیادی ایجاد می شود. این تنش شبیه فشار دادن پدال ترمز میباشد. شتاب خودرو در حالت چهار چرخ محرک در مقایسه با حالت دو چرخ محرک بیشتر و دارای پایداری بهتری میباشد.

### دستورالعمل

موقعیت قرار گرفتن راننده پشت فرمان در حین رانندگی بسیار مهم است و باید به صورتی باشد که نزدیکتر به فرمان قرار گیرد. برای سهولت در رانندگی موقعیت صندلی

زمانی که سرعت شما پایین تر از ۲۰ کیلومتر بر ساعت است و در مسیری مستقیم رانندگی می کنید و یا در حالت پارک می توانید دکمه 4H, 2H را بزنید. هنگامی که در حال رانندگی هستید، 4H و 4L را تغییر ندهید. بعد از رانندگی در مناطق سرد، وقتی که حالت خودرو از 2H به 4H تغییر می یابد. صدایی از جعبه دنده شنیده خواهد شد. بنابراین کلید دنده کمک را بعد از توقف بزنید.

## چراغ هشداردهنده 4WD (چهار چرخ محرک)

اگر سوئیچ در وضعیت روشن (ON) باشد و دکمه تغییر وضعیت چهارچرخ محرک در موقعیت 4H و 4L قرار گیرد، چراغ هشداردهنده چهار چرخ محرک در قسمت پانل خودرو روشن می شود.

خودرا نسبت به فرمان و پدال تنه نماید.

## رانندگی در بزرگراهها

وقتی در بزرگراه ها رانندگی می کنید، از وضعیت (2H) استفاده کنید. خودرو را در حالت (4H,4L) قرار ندهید.

### توجه :

در بزرگراه ها از حالت 4H و 4L استفاده ننمایید. این عمل باعث افزایش فرسایش در لاستیک ها می شود. در این حالت دمای روغن اکسل افزایش یافته و سبب نشستی و یا خرابی قطعات گیربکس می شود.

### حالت چهارچرخ محرک 4WD

در وضعیت دنده به حالت چهارچرخ محرک، چراغ هشداردهنده (4WD) همواره روشن است. اگر موقعیت دنده از حالت 2WD به حالت 4WD تغییر کند بعد از 2.5 ثانیه چراغ هشداردهنده چشمک می‌زند. راه انداز الکتریکی (کلاچ برقی)، وضعیت 4WD را ایجاد کرده و چراغ هشداردهنده به طور دائم روشن می‌ماند.

اگر در هنگام زدن کلید حالت 2WD به 4WD تغییر نیابد و بعد از تاخیر ۲/۵ ثانیه ای، کنترل کننده دوباره برای ۲ ثانیه جهت تغییر حالت به کار می‌افتد.

چراغ نشان دهنده چشمک می‌زند و اگر خودرو به حالت 4WD تغییر نکرد، چراغ نشان دهنده حالت غیر طبیعی را هشدار می‌دهد و به صورت دو تایی چشمک می‌زند و برای ۱ ثانیه خاموش می‌شود.

وقتی خودرو در حالت 4H یا 4L قرار گرفت، چراغ هشداردهنده دائماً روشن می‌ماند. چشمک زدن چراغ هشداردهنده نشان دهنده آن است که تعویض دنده درست انجام نگرفته است.

حالت دو چرخ محرک 2WD

در صورتی که موقعیت دنده در حالت 2WD است، چراغ هشداردهنده 4WD همواره خاموش است. اگر موقعیت دنده از حالت 4WD به 2WD تبدیل

شود چراغ هشداردهنده 4WD چشمک می‌زند. در این موقع راه انداز

الکتریکی (کلاچ برقی) وضعیت 4WD ایجاد می‌کند و چراغ هشداردهنده 4WD خاموش می‌شود.

### توجه:

وقتی در بزرگراه‌ها رانندگی می‌کنید از حالت دو چرخ محرک استفاده نمایید. زیرا حالت چهارچرخ محرک 4H یا 4L باعث فرسایش لاستیکها و انحراف خودرو از مسیر خود می‌گردد و مصرف سوخت نیز افزایش خواهد یافت و صداهای اضافی در خودرو شنیده می‌شود.

همچنین موجب افزایش دمای روغن اکسل شده و خرابی قطعات خودرو را به دنبال خواهد داشت. علاوه بر آن باعث افزایش بار بر سیستم انتقال قدرت، نشستی روغن، خرابی قطعات خودرو و دیگر مشکلات می‌شود.

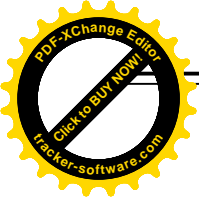

ایمینی و سلامت در رانندگی موارد زیر را بررسی کنید

### صندلی و کمربند ایمنی

قبل از شروع رانندگی مطمئن شوید که خودتان و دیگر مسافران خودرو کمربند ایمنی را به طور صحیح بسته اند. بچه ها در صندلی عقب و در صندلی مخصوص قرار گیرند. صندلی راننده رابه سمت عقب حرکت دهید و مطمئن شوید که دید مناسبی نسبت به جلوی خودرو دارید. چک کنید چراغ نمایشگر کمربند روی صفحه کیلومتر خاموش باشد. صندلی مسافر جلو را نیز به سمت عقب حرکت دهید و آن را بررسی نمایید.

### شیوه برطرف کردن یخ شیشه

بعد از انتخاب حالت گرمکن ، آن را بررسی کنید . میزان جریان هوا را طوری تنظیم نمایید تا جریان هوا رابه سمت شیشه جلو احساس کنید .

### لاستیک

سطح آج و میزان ساییدگی همه لاستیکها را بررسی کنید. توجه داشته باشید که یخ، سنگ ، شیشه ویا اشیاء تیز در آج ها وجود نداشته باشد. به خراش ها و ترک های به وجود آمده بر روی آج توجه نمایید. میزان سفتی مهره های چرخ را بررسی کنید و ببینید که فشار باد لاستیک مناسب و به میزان استاندارد باشد . پیش از آن که ساییدگی لاستیک افزایش یابد آن را تعویض نمایید.

### چراغها

از افرادی که در بیرون خودرو هستند بخواهید که روشن بودن چراغ های بیرون را بررسی نموده واز سالم بودن آن ها مطمئن شوید. همچنین چراغهای دیگر را در قسمت پانل بررسی نمایید. لازم است که لامپ های هشداردهنده و فلاشرها را نیز بررسی نمایید.

### نشستی روغن

نشستی سوخت، آب و روغن را روی زمینی که خودرو را در آن جا به مدت طولانی ( مثلاً یک شب) پارک نموده اید، بررسی نمایید. اگر بوی سوخت ( بنزین) از مایع ریخته شده حس نمودید سریعاً به دنبال علت آن باشید. در این حالت خودرو را به نمایندگی های مجاز شرکت دیار خودرو برای تعمیر و سرویس ببرید.

### خلاصی پدال ترمز

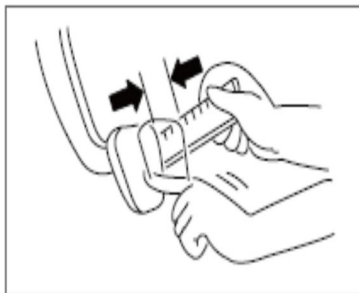

خودرو را متوقف کرده و آن را خاموش نمایید. سپس با پا بر روی پدال ترمز فشار دهید و سپس با انگشت دست خود پدال ترمز را فشار دهید. در این صورت باید مقاومت کمی از خود نشان دهد و سفت نباشد. خلاصی پدال ترمز باید در حدود ۳ تا ۶ میلی متر باشد. اگر خلاصی پدال ترمز به میزان استانداردش نیست لطفاً برای بررسی بیشتر و تنظیم پدال ترمز به نمایندگی مجاز شرکت دیار خودرو مراجعه نمایید.

### خلاصی پدال کلاچ

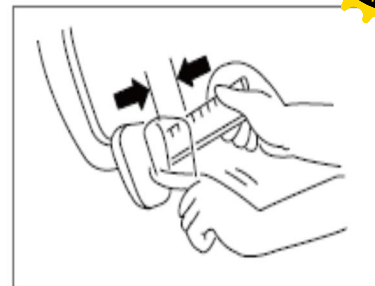

پدال کلاچ را با انگشتان دست خود فشار دهید. باید سفت و محکم نباشد. میزان خلاصی در حدود ۵ تا ۱۰ میلی متر میباشد. اگر خلاصی پدال کلاچ به اندازه استاندارد نیست لطفاً به نمایندگی مجاز شرکت دیار خودرو برای تنظیم پدال کلاچ مراجعه نمایید.

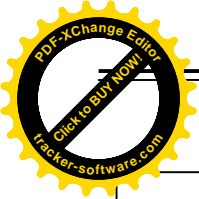

## مراگیری سیستم سوخت رسانی

### در موتورهای دیزلی

اگر مخزن سوخت خالی گردد هوا به داخل سیستم سوخت رسانی وارد می شود. اگر هوا وارد سیستم سوخت رسانی شود سوخت به آسانی نمی تواند به موتور برسد. برای جلوگیری از این مسئله باید هوای داخل سیستم سوخت رسانی را تخلیه نمود.

۱- بر روی جداکننده آب و روغن ( سپراتور) پمپ دستی قرار دارد. هوای داخل سیستم سوخت رسانی را به کمک پمپ دستی خارج نمایید.

۲- بعد از اتمام هواگیری، استارت بزنید.

۳- اگر موتور به سختی روشن شد و روشن شدن آن تا ۱۰ ثانیه طول کشید، مراحل اول و دوم را مجدداً تکرار نمایید.

## جدا سازی آب از سوخت در

### موتور های دیزلی

۱- پیچ تخلیه را بر خلاف عقربه ساعت بچرخانید تا آب کامل تخلیه شود.

۲- بعد از تخلیه آب، پیچ تخلیه را مطابق با عقربه های ساعت به سمت پایین بچرخانید و برای شروع کار چند بار پمپ دستی آن را به سمت بالا و پایین حرکت دهید.

۳- بعداز استارت زدن مطمئن شوید که نشستی سوخت در پیچ تخلیه وجود نداشته است.

### توجه :

اگر موتور دیزل در مدت ۱۰ ثانیه استارت شروع به کار نکرد، ممکن است به دلیل وجود هوا در داخل سیستم سوخت رسانی باشد و باید مجدداً هوا گیری شود



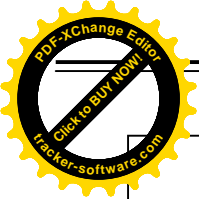

### پیش‌نهاد اتی برای زمان آب

زمان اولیه برای آب بندی موتور تا ۱۵۰۰ کیلومتر است و این زمان باعث افزایش طول عمر خودرو شما می شود و از لحاظ اقتصادی نیز به صرفه است. اجازه ندهید که خودروی خود در دور موتور ، بالاتر از حد مجاز کار کند. در زمان آب بندی با دور موتور بالا رانندگی ننمایید. از شروع حرکت با سرعت بالا ، شتاب گیری ناگهانی و ترمز اضطراری اجتناب فرمایید. در طول زمان آب بندی، برای مدت طولانی با سرعت بالا حرکت نکنید. از افزایش سرعت بیش از آن چه در جدول زیر آمده خودداری نمایید. بار اضافی در خودرو قرار ندهید. از یدک کشیدن و بکسل نمودن خودروهای سنگین خودداری نمایید.

جدول محدودیت سرعت در خودروهایی که مجهز به موتور بنزینی و جعبه دنده دستی (MT) است.

موقعیت دنده	محدودیت سرعت خودرو
	2H
دنده ۱	۲۰
دنده ۲	۳۰
دنده ۳	۴۰
دنده ۴	۶۰
دنده ۵	۱۰۰

جدول محدودیت سرعت در خودروهایی که مجهز به موتور دیزلی و جعبه دنده دستی (MT) است.

موقعیت دنده	محدودیت سرعت خودرو
	2H
دنده ۱	۲۰
دنده ۲	۳۰
دنده ۳	۴۰
دنده ۴	۶۵
دنده ۵	۱۰۰
دنده ۶	۱۲۵

### توجه:

در زمان آب بندی موتور، سرعت ماکزیمم خودروهای دیزلی نباید بیش از ۹۰ کیلومتر بر ساعت باشد و زمان آب بندی خودروی جدید تا ۲۵۰۰ کیلومتر میباشد.



خودرو مجهز به تجهیزات ایمنی است با امنیت رانندگی می کنید، اما هنوز از پیشامد تصادف در امان نیستید. اگر شما به نکات زیر توجه نمایید، قطعاً خود و مسافران در امنیت بیشتری خواهید بود.

– رانندگی با دقت و توجه به شرایط ترافیکی، جاده، آب و هوا بسیار مهم هستند. فاصله از خودرو جلوی نیز نکته حائز اهمیتی است.

– وقتی مسیر خود را عوض می نمایید به آینه عقب توجه کنید. مطمئن شوید تنظیم آینه صحیح است و می توان فضای عقب خودرو را به خوبی مشاهده کرد. وقتی رانندگی می کنید به عملکرد رانندگان اطراف، دوچرخه سواران و افراد در پیاده رو نیز توجه نمایید. در توقف های ضروری خودرو، فلاشر خودرو را روشن نمایید. در حین رانندگی پای خود را دائماً روی پدال کلاچ قرار ندهید. این کار منجر به گرم شدن بیش از حد کلاچ می شود. همین طور در موقع رانندگی دستان خود را روی اهرم تعویض دنده یا کلید دنده کمک قرار ندهید. زیرا این کار باعث تغییر

## رانندگی در جاده و مسیرها

خودروی شما دارای میدان دید وسیعی است. با گردش فرمان بسیار مناسب، در شرایط سخت جاده ای قابل اطمینان است. همیشه با دقت و رعایت نکات ایمنی رانندگی کنید. در گردش خودرو دقت کافی را به کار برید و از انجام گردش های سریع و ناگهانی خودرو بپرهیزید. عملکرد نامصحیح شما در رانندگی سبب خواهد شد که خودرو از کنترل شما خارج شود و این عمل منجر به تصادف می گردد. در تصادفات که بر اثر گردش به چپ خودرو بوده اشخاصی که کمربند ایمنی خود را بسته بودند نسبت به افرادی که کمربند ایمنی را نبسته اند بیشتر نجات یافته اند. بنابراین پیش از استارت زدن مطمئن شوید که همه مسافران کمربند خود را بسته اند. کودکان باید در صندلی عقب خودرو بر روی صندلی های مخصوص بنشینند و بیشتر مراقب آنها باشید.

ناخودآگاه دنده می شود و خرابی جعبه دنده را به همراه دارد.

– از مناطقی که عمق آب بیش از ارتفاع چرخ های خودروی شما است، حرکت نکنید. در مسیرهای آبی به آرامی برانید.

– بهتر است در بزرگراه ها با سرعت بالاتر حرکت نمایید. این باعث کاهش صدای موتور و مصرف سوخت شما می شود. از شتاب ناگهانی و ترمز گیری سریع اجتناب ورزید و به آرامی شتاب خود را کنترل نمایید.

باید به قوانین راهنمایی و رانندگی توجه کنید و یک راننده با نظم و قانون مند باشید.

### توجه:

بهتر است درحالت 4H با سرعت کمتر از ۶۰ کیلومتر بر ساعت حرکت نمایید. اگر با این حالت در مسیرهای طولانی رانندگی کنید، مصرف سوخت بالا می رود و سایش لاستیک ها سریعتر ایجاد می شود. سرعت بالا درحالت (4H) باعث ایجاد لرزش می شود. فرسایش سریع قطعات را به وجود آورده و مصرف سوخت نیز افزایش می یابد.

توصیه می شود که برای استفاده از حالت (4L) با سرعت کمتر از ۳۰ کیلومتر در ساعت حرکت کنید.

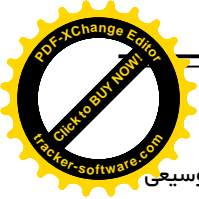

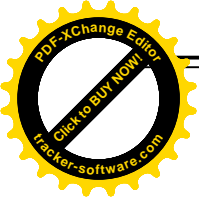

لازم برای رانندگی در

عصل زمستان

### باتری

شرایط باتری و کابلها را در خودرو بررسی نمایید. در هوای سرد قدرت باتری کاهش خواهد یافت.

### مایع خنک کننده موتور

مایع ضد یخ مناسب را در خودرو بریزید.

### روغن کاری

توضیحات روغن موتور با ویسکوزیته مناسب و استاندارد در جدول ۵-۶ آمده است.

### مایع پاک کننده

مایع پاک کننده مناسب برای استفاده در زمستان انتخاب نمایید.

رانندگی بعد از مصرف مشروبات

### الکلی و بعضی داروها

رانندگی پس از مصرف الکل یکی از دلایل شایع تصادفات است. توانایی رانندگی به شدت با افزایش میزان مصرف الکل در خون کاهش می یابد. در این حالت فرد نباید رانندگی نماید. بعضی داروها بر روی هوشیاری افراد تاثیر می گذارد برای مصرف این داروها قبل از رانندگی با پزشک خود مشورت کنید.

### اخطار:

رانندگی پس از استعمال الکل ممنوع می باشد.

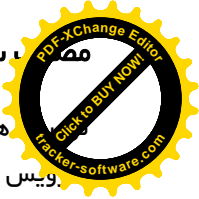

های زیر می تواند در هزینه  
رویس و نگهداری خودرو و کاهش گاز  
خروجی مضر لوله اگزوز موثر باشد.

### توصیه های عمومی

#### بررسی و نگهداری خودرو

بررسی و نگهداری خودرو شامل شستن  
و مراقبتهایی است که از خودرو  
میشود .

#### لاستیک :

فشار لاستیک را هر چهار هفته بررسی  
نمایید. اگر فشار کافی نباشد مصرف  
سوخت افزایش می یابد.

#### بار سنگین:

بار سنگین و بیش از حد در خودرو حمل  
نکنید. وزن بار خودرو به خصوص وقتی که  
در داخل شهر رانندگی می کنید بر روی  
مصرف سوخت و استحکام و دوام قطعات  
خودرو موثر است.

### ابزار و وسایل الکتریکی

استفاده از ابزار الکتریکی را جز در صورت  
لزوم به شدت محدود نمایید. گرم کردن  
شیشه های عقب خودرو و لامپ سقف  
خودرو، سیستم تهویه، برف پاک کن ، همه  
این اجزا به مقدار زیادی انرژی الکتریکی  
مصرف می نمایند. بنابراین مصرف سوخت را  
افزایش می دهند.

### دستگاه تهویه مطبوع

استفاده از دستگاه تهویه مطبوع هم باعث  
افزایش مصرف سوخت می شود. بهتر است  
برای تهویه خودرو از هوای بیرون حین  
رانندگی استفاده شود.

### قطعات تولید هوا

استفاده از قطعات مورد نظر جهت تقویت  
هوای ورودی مورد تایید شرکت نمی باشد.  
زیرا این قطعات ممکن است موجب افزایش  
مصرف سوخت گردند.

### روش رانندگی

#### شروع حرکت

وقتی خودرو متوقف است ،نباید با دور موتوربالا  
کار کند . به موتور گاز اضافه ندهید . در این  
شرایط موتور به سختی گرم شده و به علت سرد  
کارکردن موتور ، مصرف سوخت و آلودگی افزایش  
می یابد.بنابراین توصیه می شود روشن کردن و  
گرم کردن موتور در دور آرام و اجتناب از گاز  
دادن و شتاب زدگی باشد .

#### در زمان رانندگی

سعی کنید در زمان رانندگی سرعت خود  
را به طور یکنواخت حفظ نمایید. با  
سرعتی مناسب و بهینه از لحاظ مصرف  
سوخت، حرکت نمایید. در این صورت،  
کمترین میزان مصرف سوخت را به  
همراه دارد.

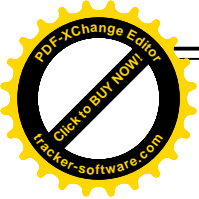

## شرایط تعمیر و سرویس

### استارت سرد

رانتندگی در مسافت های کوتاه و استارت های مداوم باعث می شود تا دمای موتور به دمای مناسب خود نرسد و سرد کار کند. این مسئله باعث افزایش مصرف سوخت ۱۵ تا ۳۰ درصدی در شهر شده و گازهای خطرناک تولید می گردد.

### شرایط ترافیکی سنگین

در شرایط ترافیک سنگین مصرف سوخت زیاد می شود. مثلاً استفاده زیاد از دنده های سنگین در رانتندگی و یا رانتندگی در شهرهای بزرگ که دارای چراغ های راهنمایی و توقف های زیاد هستند، باعث افزایش مصرف سوخت می شود. همچنین رانتندگی در جاده های ناهموار و کوهستانی و شرایط بد جاده ای تاثیرات زیادی در افزایش مصرف سوخت دارد.

### ماندن در ترافیک

اگر مدت زمان زیادی با ترافیک سنگین برخورد نموده و توقف کرده اید لطفاً خودرو را خاموش کنید.

## تغییر سرعت

وقتی در شرایط مناسب ترافیکی و جاده های خوب حرکت می کنید، می توانید با دنده های بالاتر حرکت نمایید. هنگامی که با سرعت در حال حرکت هستید و ناگهان دنده را به دنده سنگین (معکوس) تغییر می دهید، افزایش مصرف سوخت ایجاد خواهد شد. استفاده نامصحیح از دنده و تعویض نامناسب آن منجر به افزایش مصرف سوخت ، فرسایش قطعات و مدمتات دیگر به خودروی شما می شود.

### سرعت ماکزیمم

افزایش سرعت ناگهانی موجب افزایش مصرف سوخت می شود. سعی نمایید سرعت یکنواختی داشته باشید و از ترمز ناگهانی و شتاب زده بپرهیزید.

### افزایش سرعت

گاز دادن ناگهانی سبب افزایش دور موتور شده و در نتیجه میزان مصرف سوخت و آلودگی افزایش می یابد . بهتر است به صورت تدریجی به موتور گاز داده و دور را به حداکثر برسانید.

سنگامی که خورو متوقف است و منتظرید تا چراغ راهنمایی سبز شود و یا قبل از شروع حرکت ، فشار زیادی بر پدال گاز وارد نیاورید. این در حقیقت کار سنگینی برای خودرو محسوب می شود و باعث افزایش مصرف سوخت می شود.

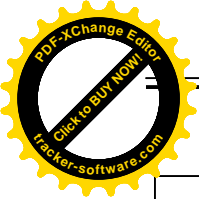

## لاستیک یخ شکن

هنگام انتخاب لاستیک یخ شکن باید هم اندازه لاستیک استاندارد شرکت سازنده خودرو استفاده شود. آزمایشات ثابت نموده اند که لاستیکهای یخ شکن در شرایط معمولی جاده و بزرگراه ها، نسبت به لاستیکهای معمولی از کیفیت کمتری برخوردار هستند. این به خاطر ویژگی های خاص این لاستیکها است. بنابراین بهتر است که مصرف این نوع لاستیکها را محدود کرد. نصب لاستیکهای معمولی با کیفیت در چهار چرخ خودرو موجب عملکرد مناسب، ایمنی و ترمز گیری خوب می شود.

## زنجر یخ شکن

با توجه به استانداردهای رایج یک منطقه می توان از زنجر چرخ مناسب در شرایط آب و هوایی ویژه همان منطقه استفاده نمود. زنجر چرخ را در چرخ های عقب نصب کنید. در خودروهای چهارچرخ محرک، نیروی حاصل از رانندگی ابتدا در چرخ های عقب توزیع می شود. بنابراین زنجر چرخ نیز بایستی در چرخ های عقب نصب شود. بعد از این که بیشتر از ۱۰ متر با خودرو رانندگی کردید پیاده شوید و دوباره زنجرها را محکم نمایید.

### توجه :

هنگام استفاده از زنجر چرخ نباید سرعت خودرو بیش از ۵۰ کیلومتر بر ساعت باشد.

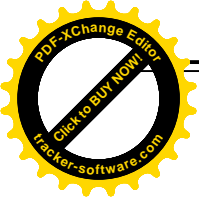

## بسی که مدت طولانی از آن استفاده نمی شود

اگر خودرو را بیش از یک ماه در جایی پارک می نمایید، لطفاً به نکات زیر توجه کنید:

- ۱- خودرو را در محل باز، خشک و دارای تهویه مناسب پارک کنید.
- ۲- ترمز دستی را حتماً محکم بکشید.
- ۳- خودرو را در دنده قرار دهید.
- ۴- بست منفی باتری را قطع کنید و میزان شارژ باتری را بررسی نمایید.
- ۵- بدنه خودرو را تمیز و پاکیزه نمایید. با واکس روی بدنه را را بپوشانید.

- ۶- بخش های فلزی خودرو را نیز با مواد شوینده ها خاص پاکیزه کنید.
- ۷- تیغه های برف پاک کن را از شیشه جدا کنید.
- ۸- شیشه های خودرو بالا باشند.
- ۹- روی بدنه خودرو را با یک پوشش نرم و پارچه ای و یا پلاستیکی که جاذب رطوبت نباشد، بپوشانید.
- ۱۰- فشار لاستیکها را در شرایط معمولی بررسی کنید.
- ۱۱- برای جلوگیری از خرابی باتری هر ۳۰ روز یک بار شارژ باتری را بررسی کنید. اگر نور لامپها ضعیف است باتری خودرو را دوباره شارژ کنید.





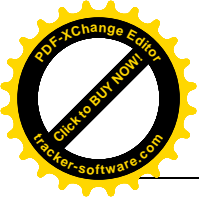

# یات سنجش و کنترل

صفحه نشاندهنده و علائم (جلو آمپر)..... ۲-۳

کلید و سوئیچ خودرو..... ۲-۱۵

درب و قفل..... ۲-۱۶

شیشه بالابر برقی..... ۲-۲۱

کلید چراغها..... ۲-۲۳

تهویه هوا..... ۲-۲۸

فرمان..... ۲-۳۳

آینه ها..... ۲-۳۴

صندلی..... ۲-۳۶

چراغ های داخل اتاق خودرو..... ۲-۳۹

وسایل داخل خودرو..... ۲-۴۱

درب باک و درپوش باک..... ۲-۴۳





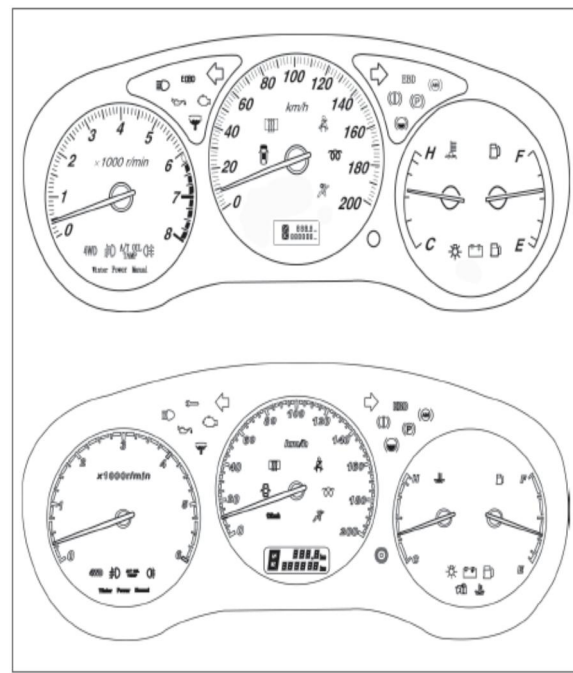
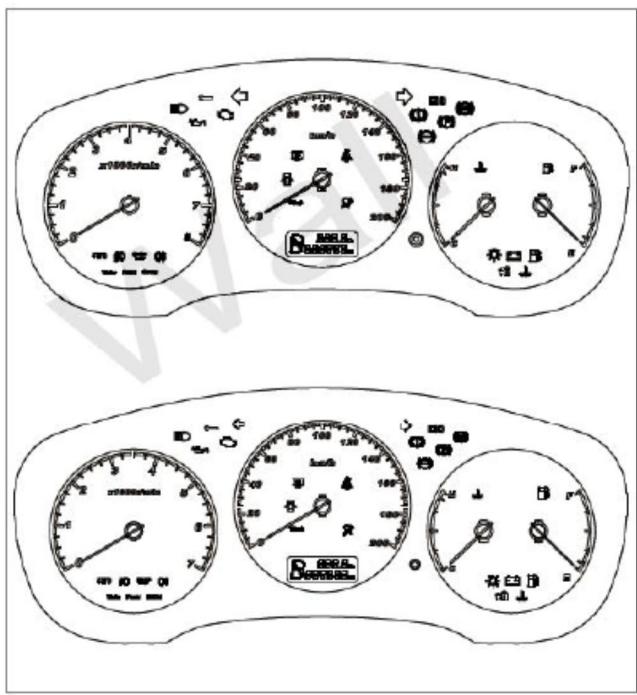

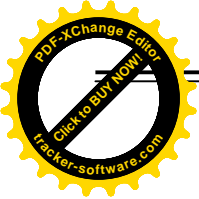







صفحه نشاندهنده و علائم (جلو آمپر پانل-بنزینی)

صفحه نشاندهنده و علائم (جلو آمپر پانل-دیزلی)





# نشانه‌دهنده و علائم (جلو آمپر)

- نشانه‌گر هشدار بازبودن درب خودرو 
- نشانه‌گر هشدار کاهش فشار روغن 
- نشانه‌گر سیستم ترمز ضد قفل ABS 
- نشانه‌گر هشدار نبستن کمربند ایمنی 
- نشانه‌گر راهنما برای گردش به چپ 
- نشانه‌گر چراغ نور بالا 
- نشانه‌گر راهنما برای گردش به راست 
- نشانه‌گر هشدار در سیستم شارژ 
- نشانه‌گر کیسه هوا 
- نشانه‌گر هشدار کاهش سطح روغن ترمز 
- نشانه‌گر ۴ چرخ محرک 
- نشانه‌گر هشدار کاهش سطح روغن ترمز 
- نشانه‌گر هشدار بالاتر از ۱۲۰ کیلومتر بر ساعت 
- نشانه‌گر روشن بودن چراغ پارک 
- نشانه‌گر عیب یابی خودکار موتور 

- نشانه‌گر هشدار دهنده ترمز دستی 
- نشانه‌گر حالت زمستان 
- نشانه‌گر گیربکس اتوماتیک 
- نشانه‌گر حالت گیربکس دستی 
- نشانه‌گر حالت روشن بودن مه شکن جلو 
- نشانه‌گر حالت روشن بودن مه شکن عقب 
- نشانه‌گر حالت گرمکن شیشه عقب 
- نشانه‌گر هشدار کاهش سوخت 
- نشانه‌گر EBD 
- نشانه‌گر هشداردهنده آب در فیلتر سوخت 
- نشانه‌گر شمع گرمکن 
- نشانه‌گر ایراد در سیستم عیب یابی موتور 
- نشانه‌گر هشدار ضدسرقت 
- نشانه‌گر هشدار دمای روغن گیربکس اتوماتیک 
- نشانه‌گر هشداردهنده دمای آب 

### ۵- سرعت سنج



سرعت خودرو بر حسب کیلومتر بر ساعت نشان داده می شود.

### ۶- چراغ هشدار نبستن کمربند ایمنی



وقتی سوییچ خودرو در وضعیت روشن قرار گرفته باشد و شما کمربند ایمنی صندلی تان را نبسته باشید، این چراغ روشن خواهد شد. اگر کمربند ایمنی خود را به درستی ببندید، چراغ خاموش می شود.

#### توجه:

طبق قوانین راهنمایی و رانندگی شما باید در حین رانندگی، کمربند ایمنی خود را ببندید.

### ۳- چراغ راهنمای گردش



این چراغ سبز رنگ است و بر روی صفحه نمایش جلو داشبورد نصب شده است. وقتی به سمت چپ یا راست گردش می کنید، این چراغ روشن می شود. اگر چراغها روشن نمی شود باید علت را بررسی کنید. ممکن است فیوز یا لامپ آن خراب باشد. برای روشن شدن چراغ راهنما اهرم آن را در وضعیت بالا یا پایین قرار می دهیم.

### ۴- چراغ گرمکن شیشه عقب



هنگامی که دکمه گرمکن شیشه عقب را می زنیم، این چراغ روشن می شود.

### دور سنج موتور



نشانگر دور موتور بر حسب دور در دقیقه است.

#### توجه:

دور موتور نباید در محدوده قرمز رنگ باشد. اگر دور موتور به مدت طولانی در این منطقه باشد، باعث خرابی موتور میشود.

### ۲- چراغ نور بالا



اگر چراغ های جلو در وضعیت نور بالا قرار گیرد، این چراغ روشن می شود.

## نشاندهنده و علائم (جلو آمپر)

### ع هشدار دهنده وضعیت ترمز



هنگامی که سطح روغن ترمز پایین تر از میزان استاندارد باشد و یا خلا، موجود در بوستر خلا ترمز کافی نباشد، چراغ هشداردهنده روشن می شود. در این صورت باید خودرو را متوقف کرده و فوراً آن را بررسی نمایید. این چراغ هشداردهنده در موتورهای با تزئینی وجود دارد.

### ۸-چراغ هشداردهنده EBD



چراغ قرمز رنگ EBD برای بررسی وضعیت سیستم کنترل EBD خودروی شما به کار می رود. سیستم EBD کنترل الکترونیکی توزیع نیروی ترمز است. وقتی سوئیچ خودرو را در موقعیت (on) قرار می دهید، چراغ آن باید روشن شود. اگر چراغ بعد از ۱ تا ۲ ثانیه روشن شد، سیستم EBD سالم است. اما اگر چراغ دائماً روشن ماند یا روشن نشد، در سیستم مشکلی وجود دارد که باید به نمایندگی های مجاز شرکت دیار خودرو جهت بازرسی سیستم مراجعه نمایید.

#### توجه:

هنگامی که سیستم EBD خراب شود، ترمز هیدرولیک همچنان سالم است و خراب نمی شود. با وجود این شما باید به نزدیکترین نمایندگی مجاز شرکت دیار خودرو جهت بازرسی سیستم مراجعه نمایید.

### ۹-لامپ هشدار ABS



لامپ هشدار دهنده به رنگ می باشد. این لامپ جهت بررسی حالت سیستم کنترل ABS خودرو به کار می رود.

وقتی سوئیچ خودرو را در موقعیت روشن (on) قرار دهید، لامپ روشن می شود. اگر چراغ آن پس از روشن کردن خودرو ۱ تا ۲ ثانیه بعد روشن شد، سیستم سالم است. اما اگر چراغ دائماً روشن و خاموش می شود و یا روشن نمی شود مشکلی در سیستم وجود دارد. برای حل مشکل به نمایندگی های مجاز دیار خودرو مراجعه نمایید.

#### توجه:

هنگامی که سیستم ABS دچار مشکل شود، ترمز هیدرولیک همچنان سالم است. با وجود این شما باید به نزدیکترین نمایندگی مجاز شرکت دیار خودرو جهت بازرسی سیستم مراجعه نمایید.

### ۱۰-نشاندهنده دمای مایع

کننده



وقتی که سوئیچ خودرو را در موقعیت روشن (on) قرار می دهید، عقربه نشانگر دمای مایع خنک کننده وضعیت دمای موتور را نشان می دهد. حالت C سرد بودن موتور و H بیش از حد بالا بودن دمای موتور را نشان می دهد.

#### اخطار:

این خودرو مجهز به سیستم حفاظتی بالا رفتن دما می باشد. زمانی که دمای موتور بالا می رود عقربه نشان دهنده درجه به نقطه قرمز رنگ در روی صفحه نمایشگر برسد، خودرو به طور خودکار خاموش می شود. بعد از این اتفاق سریعاً خودرو را بازرسی نمایید و تا وقتی که دمای موتور به دمای معمول خود بازنگشته به آن دست نزنید.

### ۱۳- لامپ اخطار شارژ باتری

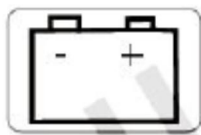

هنگامی که سویچ خودرو در وضعیت روشن (on) قرار می گیرد، این نشانگر روشن شده و پس از روشن شدن موتور خاموش می شود. چنانچه پس از روشن شدن موتور چراغ روشن بماند یا در حین حرکت روشن شود، مشکلی در سیستم شارژ باتری به وجود آمده است.

#### توجه :

هنگامی که چراغ اخطار شارژ باتری حین حرکت خودرو روشن شود، ممکن است به خاطر خرابی و یا شل بودن تسمه دینام باشد. لطفاً خودرو را در اسرع وقت پارک نموده و با نمایندگی مجاز دیار خودرو جهت تعمیر و بازرسی تماس بگیرید.

### ۱۲- نشانگر اخطار کاهش سوخت



هنگامی که سوخت موجود در باک شما در حال اتمام است، این چراغ روشن می شود. لطفاً هر چه سریعتر سوخت گیری کنید. اگر خودروی شما سوخت کافی دارد ولی چراغ هشداردهنده روشن است، باید هر چه سریعتر به نمایندگی مجاز دیار خودرو جهت بازرسی خودرو مراجعه نمایید.

### ۱۱- درجه بنزین

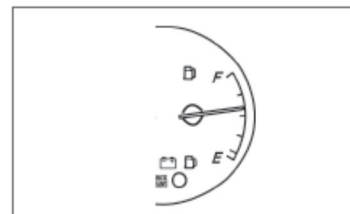

وقتی که سویچ خودرو را در موقعیت روشن (on) قرار می دهید ، این عقربه سطح سوخت را در باک نشان می دهد. وقتی کلید را در حالت خاموش قرار می دهید، عقربه به موقعیت (E) باز می گردد. در این حالت نمی توان از میزان سطح سوخت در باک مطلع شد.

این نشانگر به علامت هشدار جابجا بودن دربرها روشن می شود.

### ۱۸- چراغ عیب یاب موتور

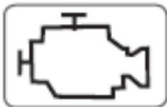

واحد ( ECU ) وظیفه کنترل سوخت، هوا، جرقه در موتور را بر عهده دارد. هنگامی که سوییچ در موقعیت روشن (on) قرار می گیرد ، این چراغ روشن می شود . پس از روشن شدن موتور ، چراغ خاموش می گردد. چنانچه در خلال کارکرد موتور ایرادی پیش آید ، این چراغ دوباره روشن می شود.

است وبه طور نرمال کار می کند روشن بماند، علت آن ممکن است به دلایل زیر باشد :

- ۱- پایین بودن فشار روغن
- ۲- کاهش سطح روغن موتور
- ۳- خرابی فشنگی روغن

### ۱۶- چراغ هشدار جداساز آب از سوخت (دیزلی)



در صورت روشن بودن این نشانگر خودرو را متوقف نموده و فیلتر جداساز آب از سوخت را کنترل نمایید.

### ۱۷- علامت هشداردهنده باز بودن درها



### نشاندهنده و علائم (جلو آمپر) لامپ خطر روشن بودن چراغها



وقتی نشانگر این لامپ روشن شود به معنای آن است که چراغها روشن است.

### ۱۵- چراغ هشدار فشار روغن



هنگامی که سوییچ خودرو را در وضعیت روشن (on) قرار می دهید، این چراغ روشن می شود. هنگامی که موتور روشن شد، نشانگر خاموش می شود. در صورتی که چراغ روغن پس از روشن شدن موتور روشن بماند و یا هنگام حرکت خودرو روشن شود موتور در معرض آسیب جدی قرار دارد و باید بلافاصله با رعایت نکات ایمنی خودرو را متوقف کرده و موتور را خاموش کنید. قبل از حرکت مجدد با نمایندگیهای شرکت دیار خودرو تماس بگیرید. اگر چراغ در زمانی که موتور سالم

## ۲۱- چراغ هشداردهنده

دستی



هنگامی که سویچ خودرو را در موقعیت روشن (on) قرار می دهید، با کشیدن اهرم ترمز دستی چراغ آن روشن می شود. بعد از رها نمودن ترمز دستی، این چراغ به طور خودکار خاموش می شود.

### اخطار:

هنگامی که چراغ هشداردهنده ترمز دستی روشن میشود، به رانندگی ادامه ندهید. زیرا این کار منجر به تصادف می شود.

لطفاً سریعاً به نمایندگی های مجاز شرکت دیار خودرو جهت تعمیر و بررسی ترمز مراجعه کنید.

## ۱۹- چراغ هشداردهنده شمع

گرمن (موتورهای دیزلی)

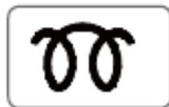

در فصل سرما یا محیط های سرد سویچ خودرو را در موقعیت روشن (on) قرار دهید. اگر دمای موتور پایین تر از میزان استاندارد باشد، این چراغ روشن می شود. بعد از گرم شدن اولیه موتور این چراغ به طور خودکار خاموش می شود. این سیستم به راحت تر روشن شدن موتور در دمای پایین کمک می کند.

## ۲۰- چراغ هشداردهنده سطح روغن

ترمز



هنگامی که سویچ خودرو را در موقعیت روشن (on) قرار می دهید، اگر میزان روغن ترمز کم شده باشد این چراغ روشن می شود.

### توجه:

در موتورهای دیزلی OBD که مجهز به سیستم انژکتوری الکتریکی BOSCH هستند، سویچ خودرو را در موقعیت (on) قرار داده و به موتور استارت نزنید. سپس سویچ را در موقعیت ACC قرار داده و آن را در آورید. در این موقع هشداردهنده عیب یاب موتور حدود ۶۰ ثانیه روشن می شود و بعد خاموش می گردد. اگر سیستم خروجی خودرو نیاز به تعمیر دارد و ایجاد آلودگی می نماید از لحاظ اقتصادی و مصرف سوخت به ضرر شما خواهد بود و باید سریعاً سرویس شود.



## ۲۵- کیلومتر شمار دیجیتال



در این قسمت کیلومتر کارکرد خودرو به صورت دیجیتال نشان داده شده است.

## ۲۶- چراغ هشداردهنده مه شکن عقب



هنگامی که چراغ مه شکن عقب روشن را روشن می کنید، این چراغ حالت روشن بودن را در صفحه آمپر نشان می دهد.

## ۲۷- چراغ سرویس وایرادر



### سیستم عیب یاب موتور

این چراغ نشان دهنده وجود عیب در سیستم عیب یابی موتور است.

## ۲۳- علامت هشدار بالاتر از ۱۲۰ کیلومتر بر ساعت

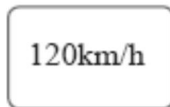

هنگامی که سرعت شما بیش از ۱۲۰ کیلومتر بر ساعت باشد، این چراغ چشمک می زند.

## ۲۴- چراغ اخطار کیسه هوا



وقتی که سویچ خودرو در حالت روشن (on) قرار می گیرد، چراغ اخطار کیسه هوا چشمک می زند و بعد خاموش می شود. این نشان دهنده سالم بودن عملکرد کیسه هوا است. هنگامی که چراغ اخطار کیسه هوا روشن نشده یا دائم روشن ماند، باید برای بازرسی به نمایندگی های مجاز شرکت دیار خودرو مراجعه نمایید.

## صفحه نمایشگر دکنمه صفر کن کیلومتر شمار

به کمک این دکمه شما می توانید مسافت پیموده شده را محاسبه کنید. در صورت تمایل، با فشار دادن دکمه کیلومتر مجدداً صفر خواهد شد.

### ۳۲- چراغ هشداردهنده لامپ شکن جلو



وقتی لامپ مه شکن جلو روشن باشد، چراغ هشدار دهنده لامپ مه شکن به طور خودکار روشن می شود.

### ۳۳- چراغ هشداردهنده حالت زمستان (برای گیربکس اتوماتیک)



وقتی که سوئیچ وضعیت دنده در حالت زمستان قرار دارد، این چراغ روشن می شود.

### ۳۴- چراغ هشدار دهنده دمای آب



هنگامی که دمای آب موتور بیش از ۱۰۵ درجه می شود، چراغ هشداردهنده چشمک می زند.

### ۳۰- چراغ هشداردهنده ضد سرقت



وقتی سوئیچ خودرو در وضعیت روشن (on) قرار می گیرد، ارتباط بین اجزاء ضد سرقت و واحد کنترل الکترونیکی موتوربرقرار می شود. چراغ نشانده برای ۲ ثانیه روشن می شود. اگر سیستم دارای مشکل نباشد، چراغ خاموش شده و می توان خودرو را روشن کرد. در غیر این صورت واحد کنترل الکترونیکی موتور قفل شده و سوخت قطع می شود. در صورت قطع ارتباط ضد سرقت چراغ به حالت چشمک زن عمل می کند. اگر موتور روشن نشد، لطفاً با نمایندگی های مجاز دیار خودرو تماس بگیرید.

### ۳۱- حالت اتوماتیک AT (گیربکس اتوماتیک)



وقتی که وضعیت دنده در حالت اتوماتیک قرار می گیرد، لامپ روشن می شود.



هنگامی که سوئیچ وضعیت دنده در حالت زمستان است و دنده در وضعیت ۱ و ۲ و ۳ قرار گرفته، چراغ هشداردهنده حالت دنده دستی روشن می شود. در این حالت چراغ های دیگر خاموش هستند.

### ۲۹- هشداردهنده دمای بالای روغن



این چراغ در جعبه دنده های اتوماتیک در هنگام بالا رفتن دمای جعبه دنده، ظاهر می شود.

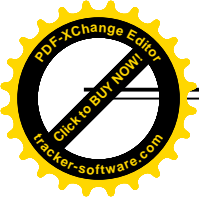

### ۳۶- چراغ هشداردهنده EOBD



این خودرو مجهز به سیستم عیب یابی با استاندارد اروپایی می باشد. در صورت بروز ایراد، چراغ آن روشن می شود.



سوئیچ خودرو را در موقعیت ON قرار داده و کلید حالت جعبه دنده را در وضعیت چهارچرخ محرک قرار دهید. چراغ نشان دهنده حالت 4H یا 4L روی کلید در جلوی داشبورد روشن خواهد شد.

اگر وضعیت کلید حالت جعبه دنده را از وضعیت 2H به 4H تغییر دهید، چراغ نشان دهنده چهار چرخ محرک با تاخیر روشن می شود. برای روشن شدن کامل آن باید در مسیری مستقیم حرکت کنید و به آرامی چند بار بر روی پدال گاز فشار بیاورید تا چراغ نشان دهنده روشن شود.

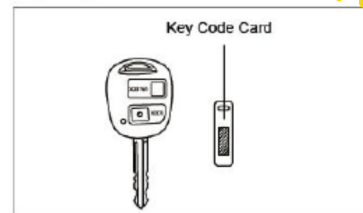
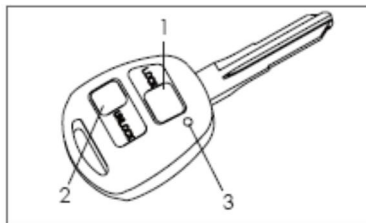
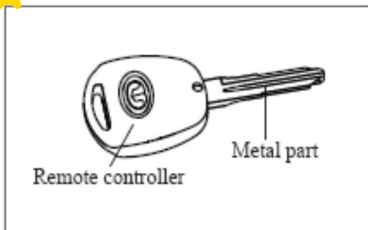

### تعویض باتری سوئیچ

با پیچ گوشتی پیچ قاب پشت سوئیچ را باز کنید. قاب پشت را بردارید. باتری کهنه را با باتری جدید تعویض نمایید. سپس قاب پشت ریموت کنترل را دوباره ببندید.

### اخطار:

باتری کهنه موجب آلودگی محیط می شود لطفاً آن را درون سطل زباله قرار دهید.

### ریموت روی کلید خودرو

- ۱- قفل کردن
  - ۲- باز کردن
  - ۳- لامپ نشانگر
- اگر لامپ نشانگر روی ریموت کنترل دریا چشمک نزد، باتری ریموت آن ضعیف شده است. بنابراین باید باتری را تعویض نمایید.

### کد سوئیچ خودرو

اطلاعات شناسایی هر خودرو توسط یک فرستنده که در روی سوئیچ قرار دارد، به واحد ضد سرقت فرستاده می شود. در هنگام مفقود شدن کلید شما می توانید با ارائه شماره شاسی به نمایندگی های مجاز دیار خودرو از کد سوئیچ خودرو خود مطلع شوید.

## وضعیت روشن (ON)



در این حالت تمام تجهیزات الکتریکی خودرو روشن می شود.

### توجه:

هنگامی که موتور خاموش است، سویچ را در وضعیت (on) قرار ندهید. باقی ماندن در این وضعیت برای مدت زمانی طولانی منجر به تخلیه باتری می شود.

## وضعیت (ACC)

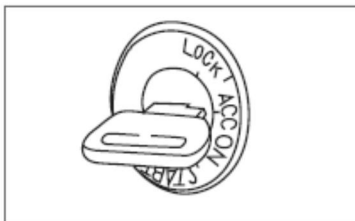

در وضعیت ACC خودرو خاموش است، اما می توان رادیو را روشن نمود.

### اخطار:

در زمان رانندگی کلید را در موقعیت قفل نچرخانید. این کار منجر به قفل شدن غریبک فرمان شده و باعث ایجاد تصادف می گردد.  
در حالیکه سویچ روی مغزی آن قرار دارد، هیچگاه خودروی خود را ترک نکنید.

## وضعیت قفل کردن (Lock)



هنگامی که سویچ در این وضعیت می باشد، موتور خاموش است. برای قفل کردن فرمان سویچ را خارج کرده و فرمان را به چپ یا راست بچرخانید. در هنگام روشن کردن خودرو، سویچ را نمی توان در این موقعیت چرخاند. ابتدا به آرامی غریبک فرمان را به سمت چپ یا راست بچرخانده و بعد سویچ را بچرخانید.

### عملکرد

سوئیچ را درون مغزی قرار داده و به سمت وضعیت ON بچرخانید. در صورت تایید کد، چراغ نشانگر خاموش شده و موتور روشن می شود. در صورت تایید نشدن کد، چراغ نشانگر به فاصله هر ۵/۰ ثانیه شروع به چشمک زدن می کند. زمانی که خودرو در حالت خاموش و درب های آن قفل است، چشمک چراغ نشانگر سیستم ضد سرقت برای ۵/۰ ثانیه روشن و برای ۲ ثانیه قطع می شود.

### سیستم ضد سرقت

خودرو شما به سیستم ضد سرقت مجهز می باشد. یک فرستنده کد، درون هر سوئیچ قرار دارد. هنگامی که سوئیچ را درون مغزی قرار داده و به سمت وضعیت ON می چرخانید، ارتباط بین فرستنده، سیستم ضد سرقت و ECU به ترتیب ایجاد می شود. در صورت تایید کد، پروسه با موفقیت انجام شده و موتور روشن می شود. در غیر این صورت سیستم سوخت رسانی قطع شده و موتور روشن نخواهد شد.

### وضعیت استارت

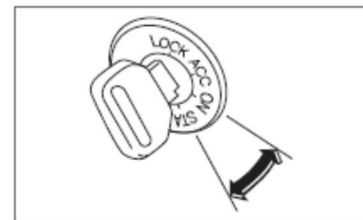

هنگامی که سوئیچ را در وضعیت استارت بچرخانید، موتور روشن می شود. در این حالت سوئیچ را رها کنید. سوئیچ دوباره به طور خودکار به وضعیت ON باز می گردد.

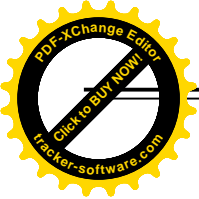

**توجه :**

در صورت گم شدن سوئیچ احتمال سرقت خودرو افزایش می یابد. جهت ساختن سوئیچ جدید به نمایندگی های مجاز دیار خودرو مراجعه کنید. در صورت قفل شدن درب ها و جا گذاشتن سوئیچ در خودرو ، در صورت پیدا نکردن سوئیچ یدکی فوراً جهت باز کردن درب ها به نمایندگی های مجاز دیار خودرو مراجعه کنید

**در صورت روشن نشدن موتور موارد**

**زیر را بررسی کنید:**

- ۱- سوئیچ مورد نظر ، سوئیچ اصلی باشد.
  - ۲- چراغ نشانگر سیستم ضد سرقت باید در هر مرتبه چشمک زدن ۲ ثانیه روشن باشد. در ضمن چشمک زدن نشانگر باید در یک زمان معین انجام شود.
  - ۳- کد سوئیچ را بررسی کنید.
- در صورت صحیح عمل کردن تمامی موارد بالا جهت بازدید سیستم ضد سرقت به نمایندگی های مجاز دیار خودرو مراجعه کنید.

### اخطار:

هنگامی که دربهای خودرو را بدون کلید قفل می‌کنید مطمئن شوید که کلید خودرو در داخل آن جا نمانده باشد. پیش از باز نمودن دربها، به محیط اطرافتان و عبور و مرور خودروها توجه کنید تا تصادف ناخواسته ای ایجاد نشود. کودکان را به تنهایی و بدون مراقبت درون خودرویی که دربهای آن قفل است نگذارید.

**قفل کردن اتوماتیک درب از داخل**  
با زدن کلید قفل اتوماتیک ، قابلیت قفل نمودن دربها از داخل امکان پذیر می شود.

با تغییر وضعیت کلید روی دستگیره چپ شما می‌توانید تمام دربها را قفل کنید. باززدن دکمه به سمت جلو یا عقب می‌توان مجدداً درها را باز یا ببندید.



### قفل نمودن دربها بدون کلید

وقتی که می‌خواهید دربهای خودرو را بدون کلید قفل نمایید، قبل از قفل کردن دکمه قفل را بزنید. دربها را ببندید.

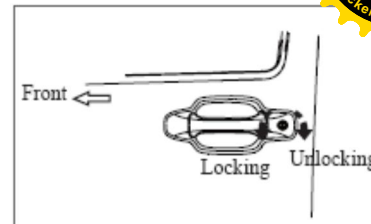

### قفل کردن درب جلویی با کلید

برای قفل کردن درب جلویی خودرو کلید را بر خلاف عقربه‌های ساعت به سمت جلو خودرو بچرخانید. وقتی می‌خواهید درب را باز کنید، کلید را در جهت عقربه‌های ساعت بچرخانید.

هنگامی که درب سمت راننده را قفل و یا باز می‌کنید همزمان دربهای دیگر نیز قفل و باز می‌شود.



## قفل کودک درب های عقب

### توجه:

در هنگام رانندگی هرگاه کودک در صندلی عقب نشسته بود، از کلید قفل کودک استفاده نمایید. در صورت عدم استفاده ممکن است کودکان درب را به طور ناگهانی باز کنند و منجر به تصادف شود.

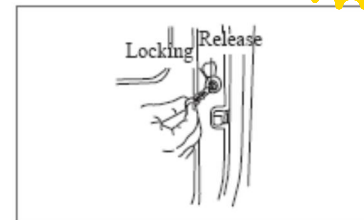

برای محافظت از کودکان که ممکن است درب خودرو را به طور ناگهانی باز کنند، به کار میرود.

دربهای عقب دارای یک ضامن قفل است. اگر اهرم قفل در موقعیت قفل قرار گیرد، بادستگیره داخل نمی توان درب را باز نمود.

در هنگام باز کردن درب قفلی که در سمت کودکان است ، می توانید با دستگیره درب که بیرون خودرو است این کار را انجام دهید.

اگر ضامن قفل در موقعیت باز باشد، مکانیزم قفل کودک اجرا نمی شود.

## سیستم فرمان هیدرولیک

در صورت خاموش شدن موتور، سیستم فرمان هیدرولیک نیز از کار می افتد. شما جهت چرخاندن فرمان نیاز به نیروی زیادی خواهید داشت. به یاد داشته باشید از خاموش کردن خودرو در حین حرکت خودداری کنید. مقدار روغن سیستم هیدرولیک را چک کنید.

### توجه

فرمان را بیشتر از ۱۰ ثانیه در یک موقعیت به سمت راست یا چپ نگه ندارید. این کار موجب آسیب رسیدن به پمپ هیدرولیک میشود.

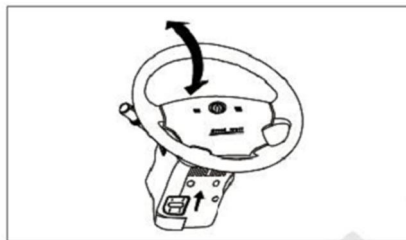

### تنظیم غربیلک فرمان

اهرم تنظیم را به بالا کشیده و غربیلک را در محل مورد نظر تنظیم کنید. سپس اهرم غربیلک را به محل قبلی آن برگردانید.

### توجه

در حین رانندگی از تنظیم غربیلک فرمان جداً خودداری نمایید.

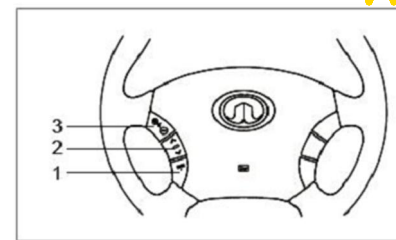

### عملکرد ریموت کنترل رادیوپخش روی فرمان

- ۱- تنظیم عملکرد رادیو پخش
- ۲- انتخاب فایل یا موج رادیو مورد نظر
- ۳- تنظیم صدا

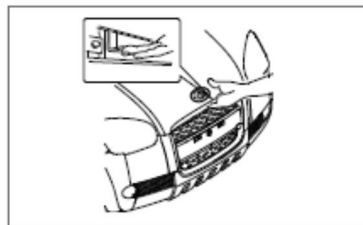
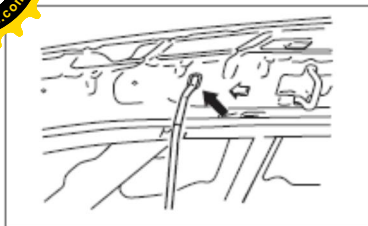

انتهای میله نگهدارنده را در داخل  
فرورفتگی که در لبه درب موتور وجود  
دارد بگذارید .

برای باز کردن قفل درب موتور ،ضامن  
آنها بر خلاف جهت عقربه های ساعت با  
نوک انگشتان به سمت چپ فشار دهید.

دستگیره قفل درب موتور را به سمت بالا  
بکشید .این دستگیره در زیر تریم  
قسمت جلوی داشبورد سمت راننده قرار  
گرفته است .

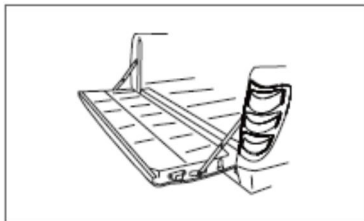

وقتی درب بار را می بندید، شرایط قفل بودن آن را بررسی نمایید.

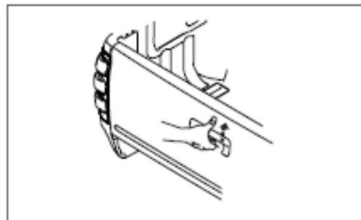

دستگیره درب بار را برای باز شدن بالا بکشید. بوسیله استپ تعیبه شده در درب بار می توان آن به حالت باز نگه داشت.

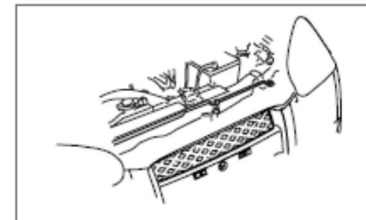

در هنگام بستن درب موتور ، میله نگهدارنده آن را در مکان اولیه خودش بگذارید. سپس درب موتور را ببندید و مطمئن شوید که کاملاً بسته شده است.

### توجه :

حمل بار زیاد باعث کاهش عمر مفید خودرو گردیده و خطرات زیادی به دنبال دارد.

### اخطار:

لازم است که از بسته شدن کامل درب موتور مطمئن شوید .این به خاطر آن است که در حین رانندگی باز نشود. وقتی درب موتور بسته و قفل شد می توانید رانندگی را شروع کنید.

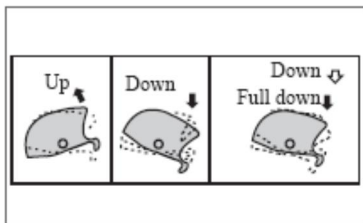

### کلیدبالا بر شیشه سمت راننده

با فشار دادن کلیدبه سمت پایین، شیشه پایین می آید. برای بالا بردن شیشه کلید آن را به سمت بالا می کشیم. باکلیدهای شیشه بالا بر سمت راننده می توان، برای باز و بسته کردن تمام شیشه ها اقدام نمود. اگر روی کلید سمت راننده کاملاً فشار داده شود و یا بالا کشیده شود شیشه به طور خودکار بالا و پایین می شود.

### اخطار:

هنگام بستن شیشه ها مطمئن باشید که دست سرنشینان بر روی شیشه نباشد. کودکان را تنها در خودرو نگذارید. زیرا ممکن است آن ها به کلیدهای شیشه بالابر دست بزنند.

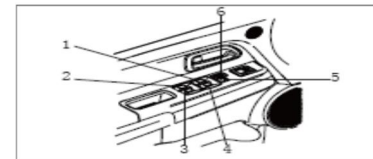

هنگامی شیشه بالا بر برقی کار می کند، که سویچ خودرو در وضعیت روشن (on) قرار گیرد.

هر یک از شیشه ها دارای کلید مخصوص به خود برای باز کردن و بستن می باشد.

۱-کلید مخصوص باز و بسته کردن شیشه سمت چپ جلو

۲-کلید مخصوص باز و بسته کردن شیشه سمت چپ عقب

۳-کلید مخصوص باز و بسته کردن شیشه سمت راست عقب

۴-کلید مخصوص باز و بسته کردن شیشه سمت راست جلو

۵-کلید عدم عملکرد شیشه ها

۶-کلید قفل مرکزی

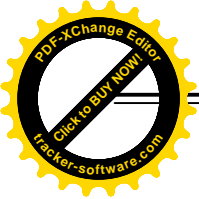

## دید سمت سر نشین جلو

این کلید برای باز و بسته کردن شیشه مربوط به سر نشین جلو به کار می رود. با فشار دادن به پایین شیشه پایین و بالا کشیدن آن شیشه بسته می شود.

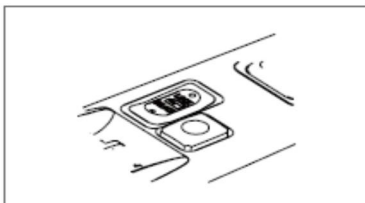

## قفل کردن شیشه های سمت مسافر

بعد از زدن دکمه قفل شیشه ها، همه شیشه ها به جز سمت راننده بسته می شوند. با زدن دکمه قفل شیشه از داخل دوباره می توان دکمه شیشه را فعال نمود.

### اخطار:

کودکان با کلیدهای شیشه بالا بر بازی می کنند. این کار موجب می شود که دست یا سر آن ها در میان شیشه بماند و خطرناک است. اگر در زمان رانندگی کودکی در خودرو است با زدن کلید، شیشه ها را قفل کنید .

## چراغ های نور بالا و نور پایین

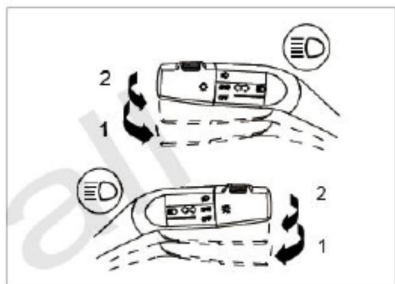

برای تغییر نور پایین و بالا، اهرم را به طرف فرمان بکشید. در این صورت چراغ از حالت نور بالا به نور پایین یا نور اصلی نور بالا تبدیل می گردد . اگر چراغ اصلی را روشن کنید ،چراغ نشانگر مربوط به آن نیز در صفحه امپر روشن می شود.

### اخطار:

وقتی خودرو خاموش است چراغ های جلو و دیگر چراغ ها را روشن نگذارید. این کار باعث تخلیه باتری می شود . در باران و یا هنگامی که خودرو را می شویید، در داخل چراغ مقداری آب به حالت بخار بر روی شیشه ایجاد می شود . بعد از روشن شدن چراغ و بر اثر گرما بخار می شود. با وجود این اگر در داخل لامپ آب باقی ماند، لطفاً به نمایندگی های مجاز دیار خودرو مراجعه نمایید.

### تیت چراغ های جلو و چراغ راهنما

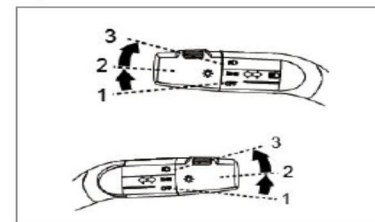

۱- همه چراغ ها خاموش هستند.  
۲- چراغ های کوچک، عقب و صفحه نمایش داشبورد روشن می شوند.  
۳- چراغ های اصلی جلو روشن می شوند .

## اهرم کلید برف پاک کن و شوی

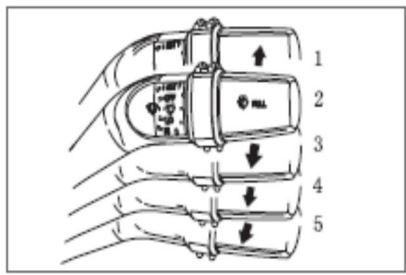

هنگامی که سویچ خود در حالت روشن (on) باشد، برف پاک کن و شیشه شور کار کنند. اهرم کلید شیشه شوی را بکشید تا مایع پاک کننده شیشه پاشیده شود .

### برف پاک کن شیشه جلو

- ۱- حرکت تکی
- ۲- خاموش
- ۳- تایمر برف پاک کن
- ۴- دور کند
- ۵- دور تند

اولیه خود باز می گردد. بعضی اوقات دسته راهنما با چرخش خودرو به حالت اول خود باز نمی گردد ،این به دلیل چرخش کم فرمان و ایجاد زاویه کوچکی در فرمان می باشد. در این موارد باید اهرم را با دست به حالت اولیه خود برگرداند. اهرم کنترل را در موقعیت ۲ در ضمن تغییر مسیر خودرو قرار دهید .اهرم کنترل بعد از رها شدن به حالت وسط بر می گردد.

## پراغ راهنمای راست و چپ

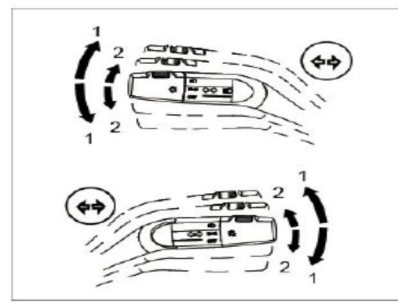

هنگامی که سویچ خودرو را در وضعیت روشن (on) قرار می دهید، چراغ های راهنما چشمک می زنند و نشانگر آن ها نیز روشن می شود.

### تغییر مسیر با چراغ راهنما

در هنگام گردش خودرو، دسته راهنما را در وضعیت ۱ ببرید. بعد از انجام گردش، دسته راهنما به طور خودکار به حالت



### توجه:

اگر یخ یا هر جسم خارجی بر روی شیشه وجود داشته باشد، مانع حرکت برف پاک کن روی شیشه و در نتیجه باعث سوختن موتور می شود. اگر این طور شد خودرو خود را در مکان مطمئن پارک نموده و موتور برف پاک کن را خاموش کنید. جسم خارجی و یا یخ را از روی شیشه بردارید و پاک کنید. وجود آلودگی های روی شیشه و اجسام خارجی چسبنده به آن منجر به فرسوده شدن تیغه های برف پاک کن و خراب شدن آنها می شود. بیش از ده ثانیه به طور مداوم نباید از شیشه شور استفاده شود. هنگامی که مخزن مایع شیشه شور خالی می شود دیگر از شیشه شور استفاده نکنید.

همیشه میزان مایع شیشه شوی را بررسی نمایید و مخزن آن را به موقع از مایع شیشه شور پر نمایید. در فصل سرما می خواهید از مایع شیشه شور مخصوص استفاده نمایید تا یخ نزنند، در غیر این صورت علاوه بر تمیز نشدن شیشه، یخ زدگی در روی شیشه ایجاد می شود.

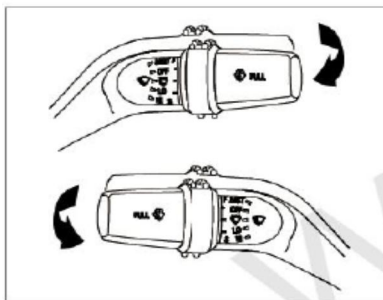

### شیشه شوی جلو

دسته اهرم شیشه شور را به داخل بکشید. در این حالت مایع پاک کننده شروع به پاشیدن بر روی شیشه کرده و برف پاک کن به طور خودکار شروع به کار می نماید.

### توجه:

هنگامی که هواسرد می شود مایع پاک کننده بر روی شیشه یخ می زند. برای از بین بردن چنین حالتی پیش از روشن کردن برف پاک کن باید بخاری داخل خودرو را روشن کنید، تا شیشه جلو گرم شود. سپس از شیشه شور استفاده نمایید.

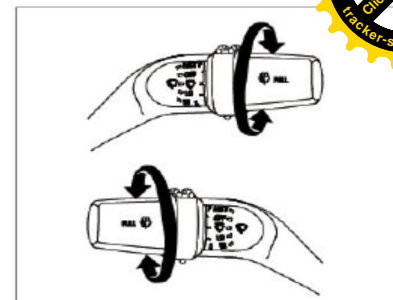

برای تنظیم تایمر برف پاک کن، مهره روی اهرم برف پاک کن را بچرخانید. این فاصله زمانی در حدود ۱۳-۷ ثانیه است. برای کاهش فاصله زمانی برف پاک کن مهره روی دسته اهرم برف پاک کن را در جهت عقربه های ساعت بچرخانید و برای افزایش فاصله زمانی مهره روی دسته را بر خلاف ساعت بچرخانید.

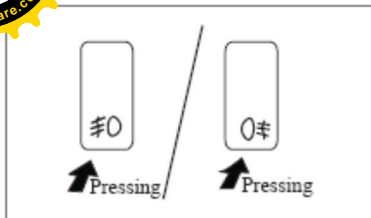

### چراغ مه شکن

دکمه چراغ مه شکن جلو را فشار دهید، در این صورت لامپ مه شکن جلوروشن می شود. دکمه چراغ مه شکن عقب را فشار دهید. در این صورت لامپ مه شکن عقب روشن می شود.

**نکته :** هنگامی که بار را نزدیک انتهای عقب خودرو می گذارید ،کلید چراغ را در موقعیت ۵ بچرخانید.

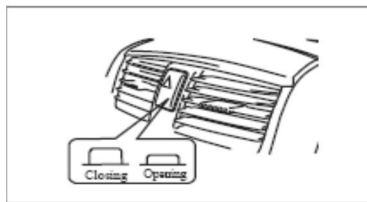

### کلید فلاشر

در شرایط اضطراری و زمانی که می خواهید توقف کنید ،لازم است از کلید فلاشر جهت آگاهی رانندگان دیگر استفاده نمایید. در این وقت که کلید فلاشر را می زنید چراغ های راهنما هم شروع به چشمک زدن می نمایند .چه خودرو روشن باشد و یا نباشد این کلید کار می کند.

### اخطار:

لطفاً هنگامی که در مواقع ضروری توقف می کنید خودرو را به حاشیه جاده برسانید و در وسط جاده و یا خیابان توقف ننمایید.  
از این دکمه در زمان رانندگی در بزرگراه استفاده نکنید مگر در مواردی که مجبور شوید. زیرا در بزرگراه آهسته رانندگی کردن موجب تصادفات می شود. وقتی که فلاشر را می زنید دیگر راهنمای گردش به طور جدا گانه کار نمی کند.

### تنظیم ارتفاع چراغهای جلو

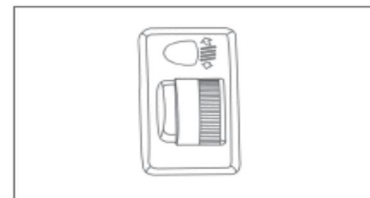

برای روشن شدن چراغ جلو کلید را در موقعیت روشن ( On ) قرار دهید. شاسی مربوطه به آن را بچرخانید. ۵ وضعیت در کلید وجود دارد که به بار وتعداد سرنشینان خودرو مربوط است.

موقعیت ۰: دو نفر در صندلی جلو با بار باشد.  
موقعیت ۱: یک نفر راننده در کابین و بدون بار باشد.

موقعیت ۲: بار خودرو حدوداً ۱۵۰ کیلوگرم باشد.

موقعیت ۳: بار خودرو حدوداً ۳۰۰ کیلوگرم باشد.

موقعیت ۴: بار خودرو حدوداً ۵۰۰ کیلوگرم باشد.

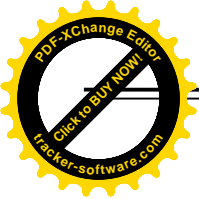

کلید چراغها



باید تنظیم روشنایی صفحه آمپر

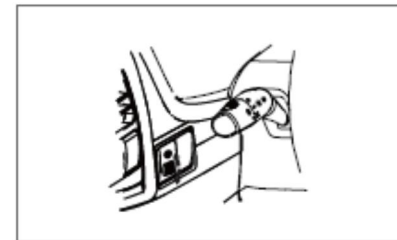

با روشن کردن کلید چراغ های کوچک، چراغ های داخل پشت آمپر نیز روشن می شود. به کمک این کلید می توان میزان نور صفحه آمپر را تنظیم نمود.

اقدامات لازم پیش از بکار انداختن

سیستم تهویه :

۱- این سیستم تنها در خودروهایی که دارای سیستم های الکتریکی 12V DC دارند به کار می رود.

۲- کنترلر را از این سیستم جدا نکنید زیرا موجب خرابی آن می شود.

۳- در هنگام مواجهه با مشکل در سیستم تهویه هوا به متخصصین جهت تعمیر مراجعه نمایید.

۴- این دستورالعمل تنها برای سیستم تهویه هوا و دیگر بخش های مربوط به آن برای خودرو وینکل بکار می رود. برای سیستم های دیگر خودروها، از دستورالعمل های مربوط به خودشان در کتابچه راهنمای خودرو مراجعه نمایید.

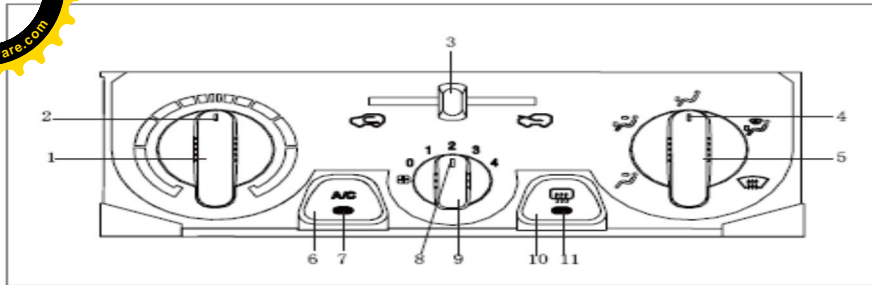

### معرفی کلید های کنترل پانل

- ۷- نشان دهنده روشن و خاموش بودن کلید کولر
- ۸- نشان دهنده کلید تنظیم سرعت فن
- ۹- کلید انتخاب دور فن بخاری
- ۱۰- کلید گرمکن شیشه عقب
- ۱۱- نشان دهنده کلید گرمکن شیشه عقب

- ۱- کلید تنظیم حالت بخاری و کولر
- ۲- نشان دهنده وضعیت بخاری و کولر
- ۳- کلید انتخاب وضعیت هوای بیرونی داخلی
- ۴- نشاندهنده تنظیم توزیع جریان هوا
- ۵- کلید انتخاب وضعیت توزیع جریان هوا
- ۶- کلید روشن و خاموش کردن کولر

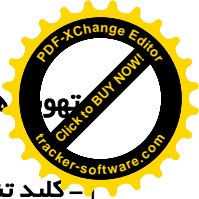

## ۱- کلید تنظیم توزیع جریان هوا

با تغییر این کلید وضعیت توزیع جریان هوا را می‌توانید انتخاب کنید. در این موقع نشان گر شماره (۵) مسیر جریان هوا را نشان می‌دهد. هنگامی که کلید را می‌چرخانید، نشانگر شماره (۵) وضعیت هوا دهی را مشخص می‌کند.

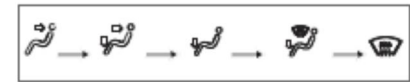

هوا به صورت می‌خورد.

هوا به صورت وپاها می‌خورد.

جریان هوا به پاها می‌خورد.

جریان هوا به زیر شیشه جلو وپاها می‌خورد.

جریان هوا به زیر شیشه می‌خورد.

حالت برخورد جریان هوا با صورت و پاها در مورد سیستم خنک کننده و گرمایی ایجاد می‌شود. حالت برخورد جریان هوا به پاها در مورد سیستم گرمایی ایجاد می‌شود. حالت برخورد جریان هوا به زیر شیشه جلو و پاها در مورد سیستم گرمایی صورت می‌گیرد. حالت گرم کردن شیشه جلو برای از بین بردن رطوبت و مه گرفتگی از شیشه جلو به کار می‌رود.

## ۲- کلید تنظیم سرعت دمنده

کلید تنظیم سرعت دمنده هوا را برای افزایش سرعت دمیدن جریان هوا به سمت راست حرکت دهید. این کلید (۹) برای دمندگی هوای سیستم تهویه مطبوع به کار می‌رود. هرگاه کلید وضعیت دور فن را بچرخانیم، نشانگر (۸) سرعت وزش هوا را بین ۰ تا ۴ نشان می‌دهد. وقتی پیچ تنظیم فن را بچرخانیم، سرعت دمندگی به همان اندازه ای که در نشانگر مشخص شده است باقی می‌ماند.

میزان سرعت دمیدن هوا در ۵ مرحله تنظیم است در حالت ۰ دمنده هوا خاموش است و کلید آن به حالت خاموش (off) قرار گرفته است.

حالت ۱: کمترین میزان هوا از دمنده هوا خارج می‌شود و ۳۰ درصد کل هوای خروجی است.

حالت ۲: در این مرحله ۵۰ درصد کل هوای خروجی از دمنده خارج می‌شود.

حالت ۳: در این مرحله ۷۰ درصد از کل هوای خروجی از دمنده خارج می‌شود.

حالت ۴: در این مرحله کل هوای خروجی (۱۰۰ درصد) از دمنده هوا خارج می‌شود.

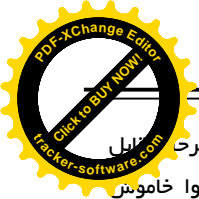

## ۳- کلید وضعیت بخاری و کولر

این کلید وضعیت بخاری یا کولر رامشخص می کند. وقتی کلید تغییر وضعیت را می چرخانید نشانگر ۲ خط آبی و یا قرمز رنگ دما را نشان می دهد. خط آبی نشان دهنده سیستم خنک کننده است. در هنگام استفاده از کولر آن رابه سمت چپ بگردانید. خط قرمز نشان دهنده سیستم گرمایشی (بخاری) است. در هنگام استفاده از بخاری آن را به راست بچرخانید.

## ۴- کلید روشن و خاموش کردن کولر

کلید A/C را جهت خاموش و یا روشن کردن سیستم تهویه هوا فشار دهید. هنگامی که سیستم تهویه هوا روشن است، چراغ نشان دهنده شماره (۷) نیز روشن می شود. در بعضی مواقعی که گاز خنک کننده کولر خارج شده و یا فشار سیستم کم شده باشد، چراغ نشان دهنده با فشار دادن دکمه کلید A/C روشن نمی شود. در این زمان کمپرسور کولر کار نمی کند. همین طور زمانی که دمنده فن بخاری از کار بیفتد، چراغ نشان دهنده روشن

نخواهد شد. زمانی که موتور خودرو روشن است کلید کولر را فشار دهید تا سیستم شروع به کار کند.

## ۵- کلید گردش هواداخل اتاق

با حرکت کلید شماره ۳ هوای ورودی به داخل اتاق کنترل می شوداهرم مربوطه را حرکت دهید تا چراغ آن روشن شود. در این حال تبادل هوا با بیرون قطع می شود. وقتی دکمه را به سمت علامت گردش داخلی حرکت می دهید، گردش هوا از داخل کابین صورت می پذیرد. وقتی دکمه را به سمت علامت گردش خارجی حرکت دهید، جریان هوا از بیرون (هوای آزاد) به داخل خودرو می آید.

## ۶- دکمه گرمکن شیشه عقب

بعد از فشردن کلید گرمکن شیشه عقب (شماره ۱۰) آن را رها کنید. هنگامی که

گرمکن کار می کند لامپ شماره ۱۰ کلید آن روشن می شود. بعد از ۱۰ دقیقه گرمکن به طور خودکار، خاموش می شود. و چراغ نشان دهنده گرمکن شیشه عقب نیز خاموش می شود. اگر بخواهیم گرم کن شیشه را متوقف کنیم، دکمه گرمکن عقب را دوبار فشار دهید. (۱۰) در این حالت گرم کن متوقف می شود.

### توجه:

به مدت طولانی از تهویه گردش هوای داخلی خودرو استفاده نکنید. گاهی اوقات از تهویه گردش هوای خارجی استفاده نمایید.

### توجه:

اگر میزان گاز خنک کننده کافی نباشد ، خنک کنندگی مناسبی ندارید . اگر نشتی در سیستم خنک کننده و تهویه هوا ایجاد شد، لطفاً به نمایندگی مجاز دیار خودرو مراجعه نمایید. از گاز خنک کننده زیاد داخل سیستم خنک کننده استفاده نکنید. زیرا منجر به خرابی کمپرسور می شود.

اگر سیستم طبق آنچه شما انتظار دارید درست کار نمی کند، ابتدا سیستم را به طور صحیح کنترل نمایید .بعد فیوزها را کنترل کنید .بعد سیستم را از لحاظ ایمنی بررسی کنید.اگر همه موارد درست بود موتور را خاموش کرده، دوباره روشن کنید.وضعیت را مشاهده کنید ، اگر مطمئن شدید که مشکلی بوجود آمده لطفاً به نمایندگی مجاز دیار خودرو جهت تعمیر به موقع مراجعه نمایید .

ج- میزان گاز کولر را با مشاهده نشانگر بر روی درایر بازرسی نمایید.

اگر حباب درون نشانگر مشاهده نمودید و به طور دائمی دیده شده معنای آن است که گاز خنک کننده کافی نیست. اگر حبابی درون نشانگر مشاهده نمودید ،به معنی آن است که میزان گاز خنک کننده مناسب است.

برای ادامه بازرسی باید دستگاه تهویه هوا را خاموش کنید و اگر حباب هایی بعد از خاموش شدن دستگاه دیدید، به معنای زیاد بودن گاز خنک کننده می باشد.

اگر بعد از خاموش کردن دستگاه تهویه حبابی ایجاد نشد، به معنای مناسب بودن میزان خنک کننده است.

### سیستم خنک کننده (کولر)

#### نگهداری و اقدامات لازم

۱- سطح کندانسور را هر ماه یک بار بررسی و تمیز کنید. زیرا وجود آلودگی بر سطح آن و عملکرد سیستم خنک کننده موثر است.

۲- سالی یک بار میزان گاز سیستم خنک کننده (کولر)را بررسی نمایید. این مقدار ۶۵۰ گرم و از نوع HFC 134a می باشد.از لحاظ نشتی سیستم تهویه هوا را بازرسی نمایید. لوله های سیستم خنک کننده را نیز بازرسی نمایید.

۳- روش بازرسی سیستم خنک کننده الف- موتور را روشن کنید و آن را به دور ۱۵۰۰ برسانید.

ب- سیستم تهویه را برای چند دقیقه در حالت دمندگی تنظیم کنید.

## تهویه هوا (در سیستم

### تهویه هوا)

۱- مطمئن شوید که دریچه هوا در قسمت زیر شیشه جلو با اجسامی مثل برگ و برف و ... مسدود نشده باشد.

۲- در هوای مرطوب ، اجازه ندهید هوای سرد به شیشه بوزد . اختلاف دمای داخلی و خارجی شیشه باعث بخار گرفتگی بیش از حد شیشه خواهد شد.

۳- هنگامی که دستگاه تهویه روشن است، زیر صندلی ها چیزی قرار ندهید. زیرا مانع گردش کامل هوا در داخل خودرو می شود.

۴- در هوای سرد برای چند دقیقه از فن در سرعت بالا استفاده شود این کار باعث خواهد شد برف و رطوبت از روی شیشه حذف شود.

۵- وقتی که در یک جاده خاکی رانندگی می کنید، همه شیشه هارا ببندید. اگر با بسته بودن شیشه هنوز خاک به داخل می آید، پیشنهاد می شود کلید دریچه هوای خارج را بسته و سرعت فن رادر وضعیت خاموش (off) قرار دهید.

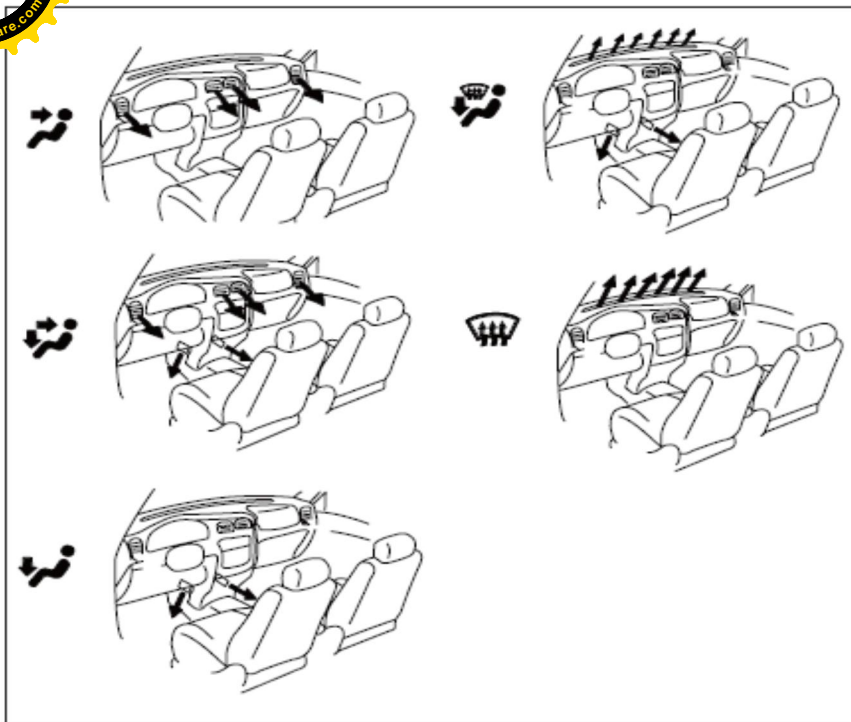



## سیستم فرمان هیدرولیک

هنگامی که موتور خودرو را خاموش می کنید، فرمان هیدرولیک هم دیگر کار نمی کند. در این وقت برای چرخاندن غربیلک فرمان نیاز به نیروی بیشتری است. هنگامی که خودرو بکسل می شود و هنگامی که خودرو در حال حرکت است، از خاموش کردن خودرو اجتناب کنید. زیرا فرمان قفل شده و هدایت آن غیر ممکن است. سطح روغن فرمان هیدرولیک را مرتباً بررسی نمایید.

### توجه:

هیچ گاه فرمان را در حالت چپ و یا راست بیش از ده ثانیه نگه ندارید. این کار باعث خرابی پمپ هیدرولیک فرمان می شود.

## عمل کردن فرمان



برای تنظیم فرمان و قفل نمودن آن پس خارج کردن ضامن از قفل، غربیلک فرمان را به سمت چپ یا راست بچرخانید تا فرمان قفل شود.

### اخطار :

در هنگام رانندگی غربیلک فرمان را تنظیم ننمایید.

## آینه بغل خودرو (خارجی)

### تنظیم آینه های بغل (با کلید)

برای تنظیم آینه های بغل از دو کلید استفاده می کنیم.

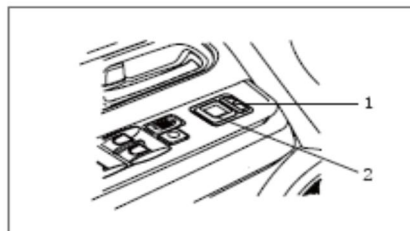

۱- کلید انتخاب چپ یا راست

۲- کلید تنظیم

برای تنظیم آینه های بغل از کلیدی که در قسمت دستگیره رودری سمت راننده قرار دارد، استفاده می کنیم. هنگامی که کلید انتخاب را در جهت چپ می زنیم، آینه سمت راننده را می توان تنظیم نمود. وقتی کلید انتخاب را به سمت راست می زنیم، آینه سمت راست را می توان تنظیم نمود. کلید تنظیم هم برای جهات بالا و پایین، چپ و راست نمودن آینه است.

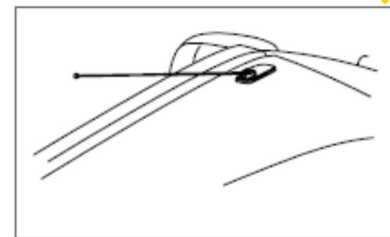

برای دریافت امواج در رادیوی خودرو، بر روی خودرو آنتن نصب می شود.

### توجه :

تنها در مواقع ضروری از حالت شب در آینه استفاده کنید. زیرا دید عقب را کم می کند.

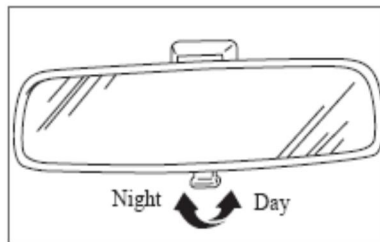

### آینه داخل اتاق

ضامن تغییر وضعیت دید در روز و شب در زیر آینه وجود دارد. حالت شب باعث کاهش نور چراغ خودروی عقبی می شود .

### خم نمودن آینه بغل

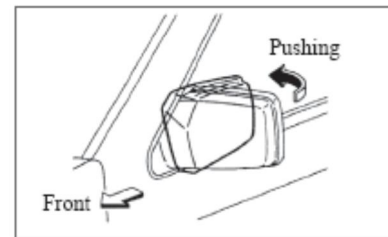

قاب آینه را به سمت شیشه خودرو فشار می دهیم.

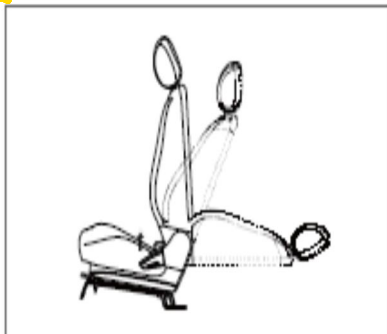

### تنظیم پشتی صندلی جلو

برای تنظیم پشتی صندلی جلو باید اهرم کنترل که در کنار صندلی های جلو قرار گرفته، به سمت بالا حرکت داده و با فشار بدن آن را به حالت مطلوب برسانید.

### اخطار:

هنگامی که صندلی ها را تنظیم می کنید، مواظب دست ها و پاهای مسافران باشید. زیرا اگر به آن تکیه داده باشند و متوجه تنظیم شما نشوند، ممکن است صدمه ببینند. در هنگام حرکت خودرو از تنظیم صندلی خودداری کنید. قبل از حرکت خودرو از محکم بودن آن ها مطمئن شوید.



### تنظیم صندلی های جلو ( جلو و عقب بردن)

اهرم کنترل جلوی صندلی را بالا کشیده و صندلی را با فشار دادن به حالت مطلوب ببرید. سپس اهرم را رها کنید تا قفل شود. برای بررسی قفل شدن صندلی در موقعیت مناسب اهرم کنترل به سمت پایین کشیده تا نشیمنگاه صندلی را قفل شود.

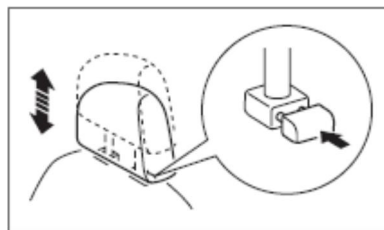

### پشت سری صندلی

برای بهتر شدن زاویه دید شما و کاهش صدمات ناشی از تصادفات، ارتفاع پشت سری صندلی را تنظیم نمایید.

اگر افراد سرنشین قد بلند باشند، ارتفاع آنها را بالا قرار داده تا صندلی بلند تر شود.

برای بالا بردن پشت سری آنرا به طرف بالا حرکت دهید. دکمه تنظیم ارتفاع را مانند شکل نشان داده شده فشار داده و پشت سری تنظیم نمایید.

### اخطار:

دقت کنید برای کاهش صدمات ناشی از تصادفات ناخواسته، زاویه پشتی صندلی جلو نسبت به عقب زاویه کمی داشته باشد. سرنشینان جلو، پشتی صندلی خود را تنظیم کرده باشند.

تنظیم پشتی صندلی راننده درحین رانندگی موجب حرکت صندلی و به هم خوردن تنظیم آن می شود. راننده کنترل خودرو را از دست می دهد.

تنظیم صندلی حین رانندگی ممنوع است.

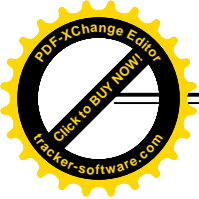

### اخطار:

تنظیم پشت سری حین رانندگی کار خطرناک و اشتباهی است. پیش از رانندگی از تنظیم صحیح آن مطمئن شوید.

### توجه:

اندازه پشت سری صندلی جلو نسبت به پشت سری صندلی عقب متفاوت است. هنگام نصب پشت سری آن را در جای خود قرار دهید. پشت سری صندلی جلو را در صندلی جلو و پشت سری صندلی عقب را در صندلی عقب نصب نمایید. نصب اشتباه آن ها صدمات جبران ناپذیری در تصادفات به همراه دارد.

### بیرون آوردن پشت سری

بعد از فشار دادن ضامن پشت سری ، آنرا به طرف بالا بکشید.  
برای نصب پشت سری در ابتدا مطمئن شوید که آنرا در محل مناسب قرار داده اید. سپس دکمه تنظیم ارتفاع را مانند شکل فشار دهید و پشت سری را در محل مناسب تنظیم کنید. از قفل بودن ضامن تنظیم ارتفاع پشت سری مطمئن شوید.

### اخطار:

هنگامی که پشت سری صندلی خوب تنظیم شود ایمنی بالا میرود. بالش یا چیزهایی شبیه به آن را نباید در قسمت پشت سری قرار داد. در این صورت ایمنی صندلی کاهش می یابد.

### عملکرد تایمری چراغ سقف

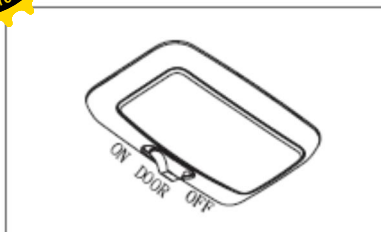

#### چراغ سقف وسط اتاق

کلید چراغ داخلی را در حالت روشن (on) قرار داده و چراغ را روشن نمایید. هنگامی که کلید را در وضعیت درب (Door) قرار می دهید، با باز و بسته شدن درب چراغ به طور خودکار روشن می شود.

این چراغ در زمان خارج کردن سوییچ خودرو، روشن می شود. سپس به تدریج کم نور و خاموش می شود. اگر مجدداً سوییچ را داخل کنیم، چراغ به طور خودکار خاموش می شود.

چراغ به مدت ۱۰ ثانیه با باز شدن درب های جلوی خودرو و بدون وارد کردن سوییچ در آن، روشن می شود. اگر کلید سوییچ را داخل نماییم و یا در قفل شود، لامپها پس از ۱۰ ثانیه به تدریج کم نور و خاموش می شود.

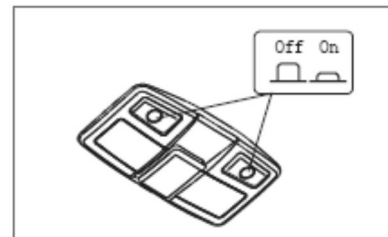

#### چراغ مطالعه

برای روشن کردن چراغ مطالعه، دکمه کناری آن را فشار دهید. وقتی می خواهید لامپ را خاموش کنید، مجدداً همان دکمه را فشار دهید.

#### توجه :

هنگامی که موتور خاموش است و لامپ ها روشن هستند ، باعث مصرف برق باتری می گردد. بنابراین قبل از ترک خودرو همه لامپ ها را خاموش کنید.

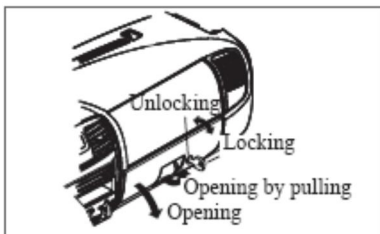

### جعبه داشبورد

#### اخطار:

اگر جعبه داشبورد حین رانندگی باز باشد در تصادفات حتی اگر هم مسافران جلو کمربند ایمنی خود را بسته باشند، مسافران با برخورد به جعبه صدمه می بینند. بنابراین باید در حین رانندگی همیشه درب جعبه داشبورد بسته باشد.

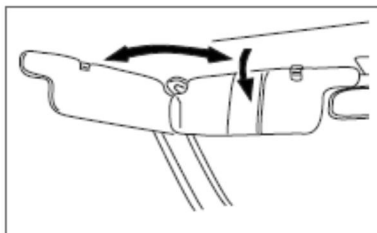

آفتابگیر را می توان در کنار شیشه نیز قرار داد.

#### اخطار:

پس از استفاده از آفتابگیر آن را در وضعیت اولیه خود قرار دهید. در این صورت میدان دید شما کاهش می یابد.  
آینه آفتابگیر: برای استفاده از آینه آفتابگیر ، آن را به سمت پایین فشار دهید.

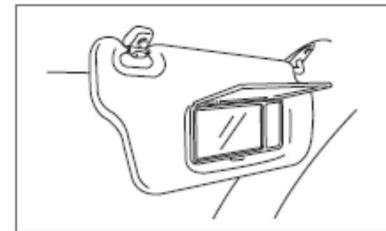

### آفتابگیر

برای جلوگیری از برخورد مستقیم نور خورشید و صدمه دیدن چشم ها به کار می رود.



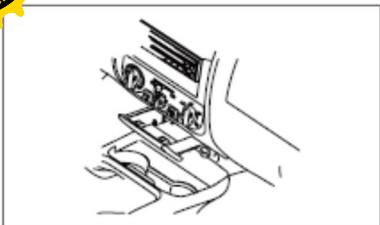

### جاسیگاری

در موقع استفاده از جاسیگاری آن را بیرون بکشید. بعد از استفاده آن را در جایگاه خودش به طرف داخل فشار دهید.

### توجه

به اشیاء گرم در قسمت جا فندکی دست نزنید. مواظب باشید که جا فندکی آتش نگیرد. برای جلوگیری از بروز سوختگی اجازه ندهید که کودکان با فندک بازی کنند. اگر بعد از فشار دادن فندک به داخل تا مدت ۳ ثانیه خارج نشد، مشکل در آن ایجاد شده است.

اگر به طور خودکار فندک خارج نشد، لطفا آنرا خارج سازید و به مرکز سرویس و تعمیر دیار خودرو مراجعه کنید.

توصیه می شود که از قرار دادن ابزار تیز در جا فندکی خوداری کنید. زیرا منجر به خرابی آن می شود.

### داخل خودرو

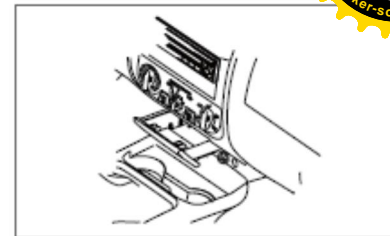

### فندک

هنگامی که سوییچ خودرو در حالت ACC و یا on قرار گرفته، از فندک می توانیم استفاده کنیم.

برای استفاده از جا سیگاری، لبه آن را به بیرون بکشید. برای استفاده از فندک آن را به داخل فشار دهید. بعد از استفاده از فندک آنرا در جایگاه خود قرار دهید. هنگامی که از فندک استفاده نمی کنید آنرا بیرون نیاورید، زیرا ممکن است جای فندک با اجسام خارجی مسدود شود.

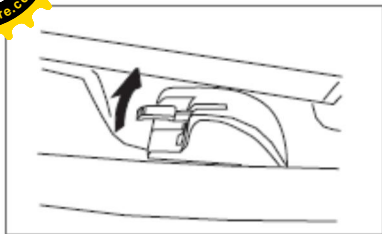

## درب باک و درپوش باک

دستگیره درب باک در کنار صندلی راننده می باشد. برای باز کردن درب باک، دستگیره را به طرف بالا می کشیم.

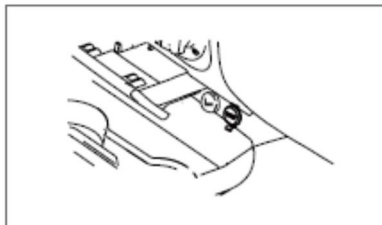

## سوکت برق قطعات جانبی (جا شارژی)

وقتی سوییچ خودرو در وضعیت ACC و on باشد میتوان از سوکت برق قطعات جانبی استفاده کرد.

### توجه

هنگامی که تجهیزات الکتریکی به خودرو وصل می کنید، مطمئن باشید که برق این تجهیزات الکتریکی ۱۲ ولت و توان آن ها کمتر از 120W باشد. به علاوه استفاده از تجهیزات الکتریکی خودرو در زمانی که موتور روشن نیست، باعث تخلیه برق باتری می شود. هنگامی که از جا شارژی استفاده نمی کنید مطمئن شوید که پوشش محافظ آن بسته شده است. جایگاه آن ممکن است با مواد خارجی و اشیاء مسدود شده و موجب آتش سوزی گردد.

## داخل خودرو

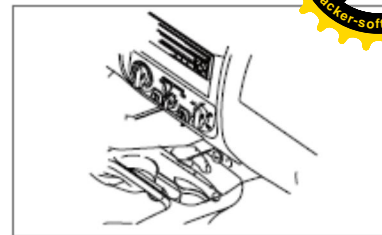

## بیرون آوردن جاسیگاری

هنگامی که جاسیگاری پر شد، با فشار دادن درپوش به سمت پایین آن را خارج کنید.

## نصب جاسیگاری

جاسیگاری را در شیارهای دو طرف آن قرار داده و درپوش آن را به طرف پایین فشار دهید.

### اخطار

- ۱- احتیاط های لازم جهت جلوگیری از آتش سوزی.
- ۲- درب جاسیگاری را بعد از استفاده ببندید.

### اخطار

در شرایط خاص بنزین به سرعت آتش می گیرد و منفجر می شود. وقتی سوخت گیری می کنید، موتور باید خاموش باشد. کشیدن سیگار یا روشن کردن آتش نزدیکی اتومبیل ممنوع می باشد.

### توجه

در هنگام تعویض باک، از قطعات یدکی اصلی دیار خودرو استفاده کنید. زیرا مجهز به سوپاپ ایمنی می باشد. در عملکرد صحیح سیستم سوخت رسانی و سیستم اگزوز موثر است. باک نامناسب موجب بروز مشکلات و صدمات در خودرو می شود.

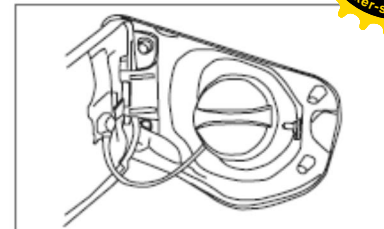

درب باک را در خلاف جهت عقربه های ساعت می چرخانیم تا باز شود. بعد از سوخت گیری درب باک را در جهت عقربه های ساعت تا وقتی که صدای محکم شدن آن را شنیدید، در جهت عقربه های ساعت می چرخانیم. درب باک روی بدنه را بندید.



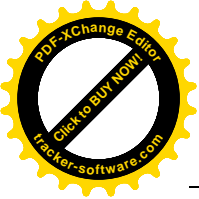

۳-۲ ..... کمر بند ایمنی

۳-۸ ..... کیسه هوا

۳-۲۱ ..... سیستم ترمز ضد قفل (ABS)

۳-۲۷ ..... صندوق مخصوص کودکان

۳-۲۹ ..... جعبه کمک های اولیه

۳-۲۹ ..... کپسول اطفاء حریق

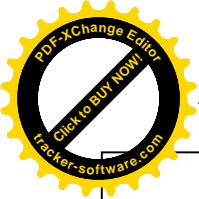

## اخطار

کمربند ایمنی برای تحمل ساختار استخوان بندی طراحی شده و بنابراین شما باید آنرا از قسمت ترقوه شانه عبور دهید. بستن اشتباه کمربند ایمنی منجر به صدمات سختی در تصادفات می شود. شما نباید شکل کمربند ایمنی را تغییر داده و یا چیزی به آن اضافه کنید. زیرا این کار منجر به ، به هم خوردن تنظیمات کمربند می شود. کمربند ایمنی را می توان طوری تنظیم کرد که احساس راحتی نمود. تغییر شکل کمربند ایمنی، اثر ایمنی آن را کاهش می دهد. کمربند را به مواد شیمیایی ، روغن ، پولیش و مخصوصاً اسید باطری آغشته ننماید. کمربند ایمنی را با آب وصابون شستشو دهید.

کمربند ایمنی باید خوب بسته شود و صاف و راحت باشد تا وظیفه حفاظتی خود را انجام دهد. از شل کردن کمربند ایمنی اجتناب کنید. اگر کمربند ایمنی ترک داشته یا بریده و فرسوده شده باشد، باید آن را تعویض نماییم.

کودکان را در بغل نگیرید. زیرا در صورت بروز تصادفات ناخواسته کودک بین شما و خودرو فشرده شده و زخمی می شود.

### نوجوانان و افراد بزرگتر

نوجوانان می توانند در صندلی جلو بنشینند و کمربند ایمنی خود را ببندند.

### زنان باردار

ما پیشنهاد می کنیم که بهتر است کمربند ایمنی خود را ببندند. بهتر است با پزشک خود مشورت نمایند.

### افراد پیر و ناتوان :

افراد پیر و ناتوان نیز بهتر است کمربندهای ایمنی خود را ببندند.

کمر بند ایمنی

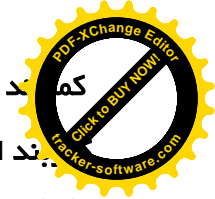

همه مسافران باید کمربندهای ایمنی خود را ببندند. در این صورت، هنگام تصادفات ناخواسته و ترمزهای ناگهانی صدمه نمی بینند. بنابراین باید کمربندهای ایمنی را بازرسی نمود. اگر مشکلی در آنها مشاهده نمودید ، سریعاً به نمایندگی مجاز دیار خودرو جهت معاینه و بازرسی مراجعه نمایید.

### کودکان

کودکان باید در صندلی عقب بنشینند و کمربند ایمنی شان را ببندند. طبق قوانین راهنمایی و رانندگی کودکان باید در صندلی عقب بنشینند. زیرا صندلی های عقب ایمنی بیشتری نسبت به صندلی جلو دارد. کودکان نباید بر روی صندلی بایستند یا حرکت نمایند. در خودرو

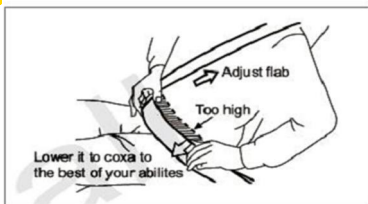

### چراغ قفل کمر بند ایمنی

با بستن کمر بند ایمنی سمت راننده، چراغ هشدار دهنده نیستن کمر بند روی صفحه آمپر خاموش خواهد شد. موقعیت کمر بند ایمنی را در قسمت کمر بررسی کنید.

### اخطار

بسیاری از تصادفات بر اثر پرتاب شدن فرد به سمت جلو است. اگر کمر بند در موقعیت کپل شل تر و بلندتر باشد، این اتفاق می افتد. لطفاً در این وضعیت کمر بند خود را محکم تر کنید. اگر کمر بند به صورت صحیح تنظیم شود، باید کمر بند در قسمت پایین روی کپل قرار گیرد. اگر بالاتر از آن و بر روی شکم قرار گیرد، بروز تصادفات بیشتر می شود.



### قرار گرفتن صحیح کمر بند رو شانه

برای بستن کمر بند در صندلی جلو آن را از قسمت شانه و سینه بکشید. قبل از آن باید صندلی تان را تنظیم نمایید. وضعیت نشستن شما به صورت صاف بر روی صندلی می باشد.

زبانۀ قلاب را داخل قفل فلزی نموده و فشار دهید. در کمر بند ثابت با کشیدن انتهای آزاد تسمه کوتاه آن را تنظیم نمایید. به این ترتیب تسمه بلند نیز تنظیم خواهد شد.

### اخطار

اگر کمر بند ایمنی ترک خورده یا کثیف و آلوده شده باشد، باید آنرا تعویض نمایید. اگر کمر بند ایمنی به شدت کشیده شده باشد، به طور کامل آنرا تعویض نمایید. کمر بند ایمنی را با گره نبندید. کمر بند ایمنی برای یک نفر ساخته شده و باید یک نفر از آن استفاده کند. بستن کمر بند ایمنی در حالتی که کودک در بغل است، بسیار خطرناک می باشد. بعد از هر تصادف شدید به مراکز سرویس دیار خودرو مراجعه کنید تا کارکرد قسمت های ثابت و قرقره ها و دیگر اجزاء کمر بند ایمنی را بازدید کنند. دیار خودرو تعویض کمر بند ایمنی را در تصادفات شدید پیشنهاد می کند. زیرا ممکن است کمر بند ایمنی خراب شده باشد و به درستی کار نکند. اگر هر گونه خرابی در کمر بند ایمنی مشاهده کردید اقدام به بررسی و تعویض آن نمایید.

### اخطار:

محکم شدن کمر بند را در وضعیت کمر بررسی کنید. در این حالت باید کمر بند کاملاً بر روی کپل قرار گیرد. اگر بالاتر باشد و روی شکم قرار گیرد، در تصادفات به شخص صدمه وارد می شود. چند نفر با هم نمی توانند در یک زمان از یک کمر بند استفاده کنند. زیرا ایمینی در این حالت کاهش می یابد.

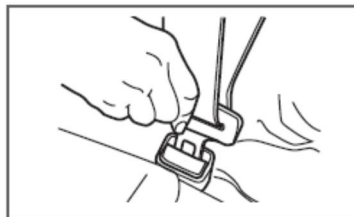

آزاد کردن کمر بند ایمینی دکمه روی قفل کمر بند را فشار دهید. زبانه فلزی را نگه دارید و کمر بند را کاملاً از روی بدن خود بردارید. مراقب باشید قلاب کمر بند با مسافران و یا اشیای نزدیک برخورد نکند. قبل از قفل کردن درب خودرو مطمئن شوید که کمر بند به حالت اولیه خود بازگشته است.

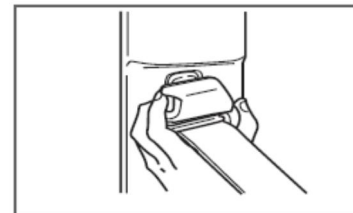

### ارتفاع کمر بند ایمینی

ارتفاع کمر بند ایمینی را می توان تا ۵ پله تنظیم نمود. دکمه تنظیم ارتفاع کمر بند را برای تنظیم ارتفاع کمر بند جهت بالا و پایین فشار دهید. وضعیت کمر بند را بر روی شانه تنظیم کنید و قلاب فلزی آنرا داخل قفل قرار داده تا قسمت جلوی کمر بند در محل کمر قرار گیرد. این کار از سر خوردن مسافر در موقع تصادف جلوگیری می کند.



## موارد لازم برای استفاده از کمر بند ایمینی

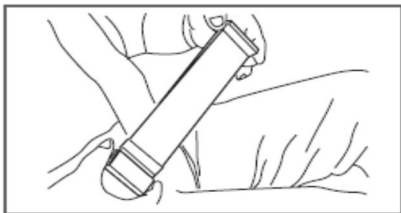

بر روی صندلی در وضعیت صاف به پشتی صندلی تکیه دهید. کمر بند ایمینی را در وضعیت پایین تر از قسمت کپل عبور دهید. سپس انتهای آن را نگه داشته و قسمت فلزی کمر بند را در سوکت آن قرار دهید .

با بستن کمر بند ایمینی خطرات ناشی از تصادفات کاهش می یابد. برای باز کردن قفل کمر بند، ضامن آن را به داخل فشار دهید.

### توجه:

برای اطمینان از ایمینی صندلی مخصوص کودکان، کمر بند آن ها را مجهز به قفل کمکی نمایید. کمر بند را از سه نقطه به صندلی محکم کنید.

### توجه:

هیچ گاه در کمر بند ایمینی شکاف و یا سوراخ ایجاد نکنید. این کار باعث خرابی کمر بند می شود. کمر بند ایمینی به طور کامل نمی تواند ایمینی فرد را در تصادفات ایجاد کند . فرد نباید کمر بند خود را که از روی شانه اش عبور داده و زیر بازویش قرار دهد . این کار باعث افزایش صدمه در تصادفات می شود . اگر کمر بند روی شانه ، نزدیک به صورت و یا گردن قرار گرفته باشد، ممکن است باعث صدمه به فرد شود . کودک را بر روی صندلی مناسب قرار دهید و ارتفاع صندلی آنرا تنظیم کنید. کمر بند صندلی آن را محکم کنید.



## زنان باردار

دیوار خودرو برای زنان باردار هم بستن کمربند ایمنی را البته با مشورت پزشک پیشنهاد می کند. بهتر است کمربند را زیاد محکم نکنند.

### اشخاص صدمه دیده

دیوار خودرو استفاده از کمربند ایمنی را برای افراد صدمه دیده توصیه می کند. ولی بهتر است با پزشک شان نیز مشورت نمایند.

## کودکان

کودکان که از لحاظ قد و وزن بزرگتر هستند و دیگر نمی توانند از صندلی مخصوص کودکان کوچکتر استفاده نمایند، می توانند در صندلی خودرو بنشینند. کمربند ایمنی خود را بندند. دیوار خودرو پیشنهاد می کند که کودکان باید در صندلی عقب بنشینند. طبق آمارهای تصادفات، کودکانی که در صندلی عقب نشسته اند نسبت به کودکانی که در صندلی جلو بوده اند صدمه کمتری دیده اند.

اگر کمربند ایمنی کودک را بسته اید، مراقب باشید، نزدیک صورت یا گردنش نباشد. ارتفاع صندلی را تنظیم نمایید. با بالا آوردن صندلی شانه های کودک هم بالا می آید و مشکل حل می شود. ارتفاع صندلی باید مناسب با صندلی خودرو باشد.

## ردایمینی در صندلی کودکان

### نوزادان

هنگامی که سوار اتومبیل می شوید، نوزادان و کودکان را در صندلی مخصوص به خود در صندلی عقب بنشانید. آنها را در بغل و یا روی زانو قرار ندهید. یک کمربند ایمنی را برای خود و کودک استفاده نکنید.

شرکت دیوار خودرو پیشنهاد می کند می کند، صندلی کودک باید در قسمت عقب نصب شود. بجز در شرایطی که کودک نوزاد باشد.

ایمنی قرار دادن صندلی کودک در قسمت عقب خودرو نسبت به صندلی جلو بیشتر است.

### نوزادان

شرکت دیوار خودرو صندلی مخصوص کودکان را برای استفاده نوزادان پیشنهاد می کند. شما باید نوعی از این صندلی را انتخاب کنید که متناسب با خودروی شما باشد.



کد: سند ایمنی

ری کمر بند ایمنی

برای شستن کمر بند ایمنی از مواد شوینده ختی و پاک کننده های مخصوص جهت از بین بردن لکه ها و گرد و خاک روی کمر بند استفاده نمایید. روی آن را برس نزنید. اگر گرد و غبار در محل اتصالات کمر بند که بر روی شانه قرار می گیرد ایجاد شود، قابلیت انعطاف پذیری کمتری خواهد داشت. آن را با پارچه ای خشک تمیز کنید. اگر اجزای تشکیل دهنده کمر بند ایمنی شل شده بود و یا ترک برداشته بودند، کمر بند ایمنی را تعویض نمایید.

۱- ضرورت بستن کمربند ایمنی در هنگام رانندگی با سرعت بالا وقتی با چیزی برخورد می کنید، خودرو به شدت متوقف می شود. اما فرد و مسافران به سمت جلو پرتاب می شوند. اگر کمربند ایمنی بسته باشد، از پرتاب به طرف جلو جلوگیری می شود.

## ۲- تاثیر سیستم کمک ایمنی (کیسه هوا)

در ضربات ناگهانی در تصادفاتی که از قسمت روبرو اتفاق می افتد، سر شما با فرمان برخورد می کند. اگر کمربند ایمنی خود را بسته باشید، برای کاهش این ضربات کیسه هوا موثر است.

## سیستم کمک ایمنی (کیسه هوا)

همان طور که از نام آن بر می آید، کیسه هوا یک ابزار واقعاً کمکی است. اگر تصادفات و یا ضربات وارده از سمت جلو باشد کیسه هوا به همراه کمربند ایمنی باعث کاهش ضربه می شود و نیروی حاصل از ضربه وارده به سر و قسمت فوقانی بدن شما توزیع می شود. اگر شما کمربند ایمنی را درست نبندید، کیسه هوا، ایمنی کاملی برای شما ایجاد نمی کند. تصادفات شدید به روشهای مختلف اتفاق می افتد. اما در تصادفات یکی از تجهیزات مهم برای محافظت از مسافران کمربند ایمنی می باشد. مطمئن باشید که کمربند ایمنی را به طور صحیح بسته اید. حتی اگر خودرو مجهز به کیسه هوا باشد و کمربند ایمنی را هم بسته باشید این مجموعه تاثیر ایمنی و محافظتی برای شما دارد. تصور نکنید که تاثیر کیسه هوا بسیار زیاد است. لطفاً با دقت رانندگی کنید.

## وابستگی کمربند ایمنی و کیسه هوا

### به یکدیگر

نام کامل کیسه هوا سیستم کمک ایمنی (SRS) است. کیسه هوا به تنهایی نمی تواند در ایجاد امنیت برای راننده و یا سرنشین کنار بدون بستن کمربند موثر باشد. استفاده از کمربند ایمنی نه تنها باعث کاهش آسیب های مسافران در قسمت جلو بلکه ایمنی فرد در تصادفاتی که از پهلو و پشت اتفاق می افتد می شود.

### اخطار :

برای کاهش احتمال صدمات ناشی از تصادفات سخت با ترمزهای ناگهانی کودکان و زنان باردار باید همیشه کمربند ایمنی را ببندند.

## چگونگی عملکرد کیسہ ہوا ایمنی



اگر ضربه وارده به خودرو شدید باشد، کیسہ ہوا سریعاً برای محافظت صورت و سینہ باز می شود. هنگامی کہ کیسہ ہوا باز می شود، صدای بلندی می شنوید و دود سفید رنگی بیرون می آید. کیسہ ہوا به سرعت باز شدہ وسپس جمع می گردد، تا مانع میدان دید رانندہ نشود. در این حالت فرد حتی می تواند به رانندگی خود ادامه دہد.

بار چشمک می زند و بعد خاموش می شود.

اگر مشکلی در سیستم کیسہ ہوا وجود نداشته باشد، چراغ هشدار دہندہ کیسہ ہوا بعد از ۶ بار چشمک زدن به طور اتوماتیک خاموش می شود.

وقتی چراغ هشدار دہندہ کیسہ ہوا روشن نشود، به معنای آن است کہ مشکلی در سیستم کیسہ ہوا وجود ندارد.

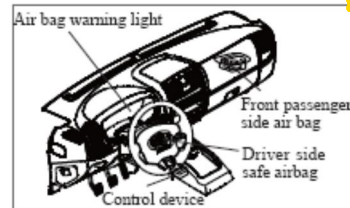

موارد لازم در مورد کیسہ ہوا داخل خودرو:

- ۱- کیسہ ہوا سمت رانندہ بر روی فرمان نصب می شود.
- ۲- کیسہ ہوا سمت سرنشین جلو در قسمت بالای داشبورد نصب می شود.
- ۳- واحد کنترل کیسہ ہوا در پشت دستہ دندہ خودرو قرار دارد.
- ۴- چراغ هشدار دہندہ کیسہ ہوا در زمانی کہ کیسہ ہوا نمی تواند کار خود را به خوبی انجام دہد، روشن می شود.
- ۵- چراغ هشدار دہندہ کیسہ ہوا در هنگامی کہ سویچ استارت را در موقعیت روشن (on) قرار می دہیم، ۶

## کیسه هوای سمت راننده و سرنشین جلو

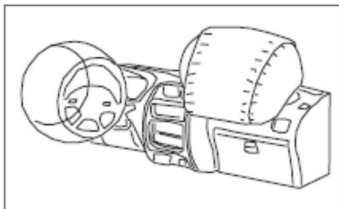

اگر به خودرو از قسمت جلو ضربات محکم وارد شود، کیسه هوا به طور اتوماتیک باز می شود. بنابراین کیسه هوای قسمت راننده و مسافر جلو به طور همزمان باز شده و از سر و صورت وسیله آن ها محافظت می کند. کیسه هوا تنها یک ابزار کمکی است. بنابراین فقط می تواند نقش ایمنی را ایفاء کند.

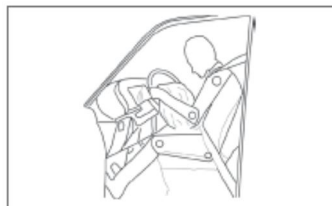

نکته: اگر شما می خواهید خودروی خود را از مکان تصادف کنار ببرید، می توانید کیسه هوای ترکیده شده را در روی غربیلک فرمان قرار داده و راحت تر رانندگی کنید.

### اخطار:

۱- بعد از ترکیدن و جمع شدن کیسه هوای ، دستتان را با آب بشویید. در غیر این صورت احساس سوزش در دستتان ایجاد خواهد شد.  
۲- بعد از باز شدن و ترکیدن کیسه هوا تا مدت ۳۰ دقیقه به بخش ژنراتور دست نزدیک. زیرا بعد از ترکیدن کیسه هوا بسیار داغ است و موجب سوختگی می شود.

### اخطار

۱- ممکن است بر اثر ترکیده شدن کیسه هوا در بعضی مواقع در مسافران صدمات مثل خراش، سوختگی یا کوفتگی به وجود آید.  
۲- اگر صدمات جدی است ،به پزشک مراجعه نمایید.  
۳- گاز موجود در کیسه هوا که در هنگام ترکیدن آن آزاد می شود، مقداری سوزش آور است. اما صدمات شدیدی ایجاد نمی کند. برای افرادی که ناراحتی های تنفسی دارند، مضر است. بعد از ترکیدن کیسه هوا پنجره ها را باز کنید تا گاز کیسه هوا خارج شود. اگر احساس سوزش در ناحیه گلو ، بینی، چشم ها و پوست کردید این نواحی را با آب سرد بشویید و هوای تازه تنفس کنید.

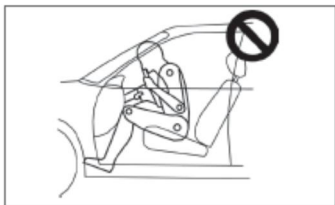

۴- هیچ گاه به غربلیک فرمان و یا داشبورده تکیه ندهید.

۵- اشیایی مانند کیف دستی، حیوانات را مابین راننده و فرمان قرار ندهید. بین سرنشین صندلی جلو و داشبورده چیزی قرار ندهید.

۶- دائماً دست خود را روی غربلیک فرمان و یا پانل نگذارید.

۷- صندلی کودکه را در قسمت جلوی خودرو نگذارید.

۸- اجازه ندهید که کودکه در جلوی کیسه هوای ایمنی بایستد و یا روی زانوی شما در صندلی جلو بنشینند.



۱- تنظیم صندلی و پشتی خود را انجام داده و در موقعیت مناسبی قرار گیرید.

۲- باید فاصله راننده و فرمان خودرو و فاصله مسافر جلو از داشبورده مناسب باشد.

۲- کمر بند ایمنی را حتماً ببندید.

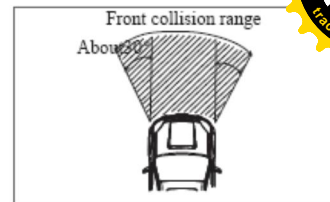

حتی اگر فردی در صندلی جلو نباشد، کیسه هوا باز خواهد شد. سیستم ایمنی جلوی خودرو در زمانی که تصادفات از قسمت روبرو است به کار می افتد. (قسمت هاشوری در شکل محدوده تصادف از روبرو را نشان می دهد)

### اخطار

اگر شما به هشدارهای زیر توجه ننمایید، در تصادفات شدید از سمت روبرو مدمات جدی و حتی مرگ بار برای شما اتفاق می افتد.

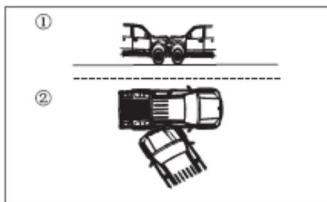

۲- اگر اشیایی که خودرو با آنها برخورد می کند، حرکت کنند و یا تغییر شکل دهند، نیروی برخورد حاصل از ضربه کاهش یابد.

۳- در شرایطی که تصادف از بغل باشد کیسه هوا در برخی موارد که سرعت خودرو هم بالا باشد عمل نمی کند.

شما در هنگام باز شدن کیسه هوا می شود.

اگر چراغ هشدار عملکرد کیسه هوا روشن است یا چشمک می زند، در هنگام برخورد خودرو کیسه هوا باز نمی گردد.

## شرایطی که در آن کیسه هوا

### فعال نمی شود.

۱- هنگامی که سرعت برخورد کمتر از ۲۵ کیلومتر بر ساعت باشد و جلوی خودرو با اشیاء ساکن مانند درخت و تیر برق برخورد کند.

## به دستورالعمل های زیر توجه کنید

۱- حتی اگر خودروی شما مجهز به کیسه هوا است، حتماً کمربند ایمنی را کامل ببندید. در غیر این صورت بروز حوادث ناگواری مانند مرگ امکان پذیر خواهد بود.

### دلایل این کار

کیسه هوا تنها یک ابزار کمک ایمنی است. تنها وقتی که ضربات شدید از جلو وارد می شود، فعال می گردد. بلافاصله بعد از ترکیدن کیسه هوا و با بستن کمربند ایمنی نقش حفاظتی آن افزایش می یابد. اگر کمربند ایمنی را نبسته باشید، تاثیر کیسه هوا هم کاهش یافته و در بعضی موارد صدمات جبران ناپذیری مانند مرگ ایجاد خواهد شد. در این زمان کیسه هوا نمی تواند از بروز ضربه جلوگیری کند. فاصله نامناسب بین بدن، فرمان و داشبورد موجب آسیب دیدن



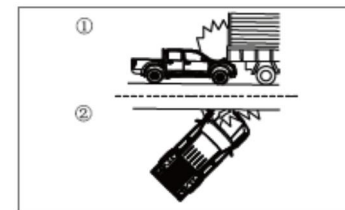
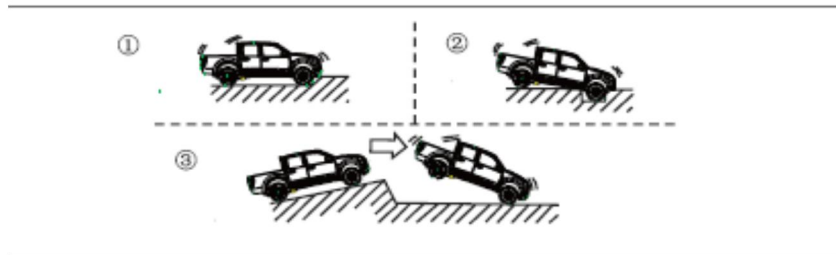

در شرایط زیر شدت ضربه ناشی از تصادف کم می شود و کیسه هوا فعال نمی گردد:

- ۱- هنگامی که خودرو از عقب به خودرو در حال حرکت مانند کامیون می زند.
- ۲- هنگامی که خودرو از جلو به صورت مورب با چیزی برخورد کند.

در شرایطی که زیر خودرو با چیزی به شدت برخورد می کند ممکن است ایربگ عمل کند:

- ۲- هنگامی که خودرو در گودال یا حفره ای می افتد.
- ۳- هنگامی که خودرو در سطح جاده حرکت می کند و بعد از برخورد با مانع از سرازیری جاده واژگون می شود.

۱- هنگامی که خودرو با جدول برخورد می کند.



۴- از قرار دادن هر جسمی بین راننده و یا سرنشین جلو با فرمان و داشبورد خودداری نمایید. زیرا در تصادفات بر اثر باز شدن کیسه هوا صدمات جدی به شما وارد می شود.

۵- نگه داشتن درپوش غربیلک فرمان سبب آسیب دیدگی شدید در تصادفات می شود. زیرا کیسه هوا باز شده و با شما برخورد می کند.

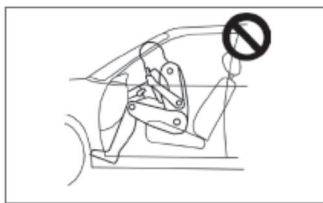

۲- بدن خود را بر روی فرمان و یا به داشبورد تکیه ندهید. اگر تصادفی ایجاد شود به شدت صدمه می بینید زیرا کیسه هوا باز می شود و به شما برخورد می نماید.

۳- کیسه هوا زمانی می تواند کار خود را انجام دهد که سویچ خودرو در موقعیت روشن ( on ) باشد. اگر سویچ در موقعیت Lock باشد کیسه هوا فعال نمی شود ، حتی اگر خودروی شما با چیزی و یا خودروی دیگری برخورد کند .

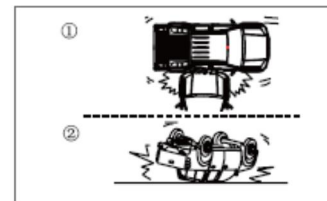

**در شرایط زیر کیسه هوا فعال می شود اما تاثیر مورد نظر را نخواهد داشت.**

۱- هنگامی که تصادف از بغل صورت می گیرد و ضربه از پهلو یا پشت به خودرو وارد می شود.

۲- هنگامی که خودرو چپ می شود .

فرمان نصب شده است. بنابراین ممکن است این اشیاء به داخل خودرو پرتاب شده و موجب صدمه زدن به شما و دیگران گردد.



۵- بر روی پانل و یا داشبورد ، چیزی قرار ندهید.  
بی توجهی به این نکات باعث باز شدن غیرعادی کیسه هوا شده و اگر چیزی روی این قسمت های ذکر شده باشد، به سمت مسافران پرتاب می شود و به آن ها صدمه می زند.  
۶- به آینه داخل خودرو چیزی آویزان نکنید. زیرا هنگام باز شدن کیسه هوا این اشیاء به داخل خودرو

جهت تعویض سیستم کیسه هوا مراجعه کنید.

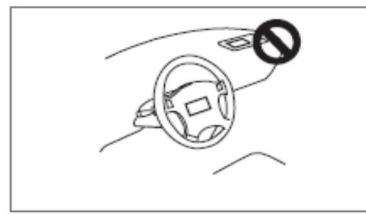

۲- اگر به کیسه هوا آسیبی وارد شود دیگر به طور صحیح عمل نمی کند. بنابراین آن را باز نکنید، زیرا خراب میشود.  
۳- موادی مانند واکس و مواد چسبنده روی فرمان نمالید، چون باعث می شود که کیسه هوا کار خود را به خوبی انجام ندهد و در هنگام باز شدن به این قسمتها بچسبد.  
۴- روی فرمان خودرو چیزی قرار ندهید. کیسه هوا در داخل غربیلک

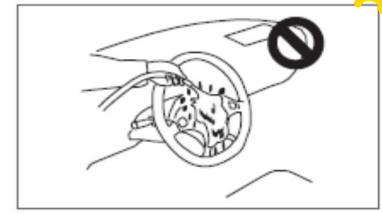

### هشدارهای مهم ایمنی در مورد کیسه هوا

۱- داخل خودرو را با آب و مایع پاک کننده نشوید.  
مواد گازی موجود در کیسه هوا شامل مواد سمی و آتش زا است. بنابراین وقتی که داخل خودرو را با آب بشوییم ،مواد گاز پس از مواجهه با آب، مواد اسیدی یا گاز سمی تولید می کند. پس ازتنفس این گاز بلافاصله شیشه ها را باز کنید و هوای تازه تنفس کنید. سپس به نمایندگی مجاز شرکت دیار خودرو

۳- اگر خودرو به کیسه هوا کناری در جلو مجهز باشد آیا باید هنوز هم کودک را در صندلی عقب بنشانیم؟  
کودکی که بسیار کوچک است باید در صندلی مخصوص خود در عقب خودرو بنشیند. زیرا صندلی عقب از ایمنی بیشتری برخوردار است. کودکان نباید در صندلی جلو بنشینند. زیرا بر اثر باز شدن کیسه هوا و برخورد با آن صدمه می بینند. صندلی کودک را در مقابل صندلی مسافر جلو نصب کنید . صندلی مسافر جلو باید تا حد ممکن قابلیت حرکت به سمت جلو و عقب را داشته باشد .

## سوالاتی که در مورد کیسه هوا مطرح

### می شود:

- ۱- اگر خودرو من مجهز به کیسه هوا باشد، آیا باید کمربند ایمنی را ببندم؟  
پاسخ مثبت است. اگرچه کیسه هوا نقش کمکی در محافظت از شما در تصادفات را به عهده دارد ولی نمی تواند در تصادفاتی که از کنار اتفاق می افتد، محافظت نماید. بنابراین استفاده از کمربند ایمنی در ایمنی شما نقش مهمی دارد. کودکان را به شکل صحیح در حالت ثابت روی صندلی قرار دهید . آنها را روی زانو خود بر روی صندلی قرار ندهید . آنها را روی پا یا بین دو بازوی خود قرار ندهید. کیسه هوا ممکن است به آنها صدمه بزند.
- ۲- در جایی که کیسه هوای سر نشین و راننده وجود دارد، آیا کیسه هوا سر نشین و راننده به طور مجزا عمل می کند؟  
هر دو آنها برای باز شدن از یک سنسور استفاده می کنند . همچنین تاثیرات هر دو مانند هم است.

شما و دیگران می شود.  
شده و موجب صدمه زدن به

## کیسه هوا

هید.

- ۸- ضربه محکم به فرمان و داشبورد نزدیک. زیرا امکان باز شدن کیسه هوا در اثر ضربه وجود دارد.
- ۹- اگر خودرو نیاز به تعمیر و سرویس ضروری دارد، حتماً به نمایندگی مجاز دیار خودرو مراجعه نمایید.
- عدم توجه به نکات و موارد ضروری و اخطارهای کتابچه راهنما دیار خودرو موجب صدمات شدید به سیستم خودرو می شود.
- ۱۰- یادتان باشد که خودروی شما مجهز به کیسه هوا است و بعد از فروش خودرو این مطلب را به خریدار بعدی ذکر نمایید.
- ۱۱- از کیسه هوا برای انجام هدف های دیگر استفاده نکنید. زیرا این سیستم (SRS) به عنوان محافظت کمکی است.

۴- ممکن است که بر اثر برخورد کیسه هوا به من صدمه برساند؟

کیسه هوا نقش خودش را انجام می دهد و با نیروی زیادی باز می شود. بنابراین ممکن است پس از برخورد با شما سبب خراشیدگی یا صدمات دیگری به شما شود. اما در هر صورت موجب نجات شما از صدمات بیشتر می شود. هنگامی که راننده نزدیک کیسه هوا باشد، صدمات شدید تری می بیند. این صدمات منجر به مرگ فرد می گردد. مسافران ناآگاه که به فرمان تکیه دهند و پدال گاز را بیش از پیش فشار دهند و کمر بند ایمنی را نبندند، می توان افرادی دانست که صدمات بیشتری از کیسه هوا می بینند.

۵- آیا کیسه هوا تنها در تصادفات که خودرو به شدت صدمه می بیند کار می کند؟

اگر ضربه جدی به شاسی یا اجزای تشکیل دهنده سیستم تعلیق وارد شود ایربگ ممکن است عمل کند. در برخی برخوردهای خاص باز شدن ایربگ تنها به میزان خرابی خودرو بستگی ندارد بلکه به زاویه برخورد و سرعت نسبی نیز بستگی دارد. هزینه تعمیرات فاکتور اصلی در خصوص باز شدن تعمیرات نمی باشد.

#### ۶- مواد تشکیل دهنده کیسه هوا چیست؟

عموماً کیسه هوا از مواد نایلونی قابل حمل و جامد تشکیل شده است.

#### ۷- آیا با باز شدن کیسه هوا صدا ایجاد می شود؟

بله ، صدای بسیار بلند. اگرچه بسیاری از مردم میگویند در هنگام باز شدن ایربگ متوجه صدایی نشده اند دلیل آن وجود صدای بلند در هنگام تصادف است.

#### ۸- آیا صدای کیسه هوا شنوایی را مختل نمی کند؟

تحقیقات پزشکی نشان میدهند هیچ مدرکی در مورد آسیب رسیدن به شنوایی در هنگام باز شدن ایربگ وجود ندارد.

#### ۹- آیا ممکن است کیسه هوا به طور ناگهانی بر اثر رانندگی در ناهمواری ها ، محکم پستن درب و ضربه به سپر خودرو باز شود؟

خیر، این سیستم به طور ناگهانی باز نمی شود. سنسور های راه انداز آن با دقت بالا کار میکنند و توانایی تمایز ضربات شدید از جلو و ترمز های اضطراری را دارند.

#### ۱۰- چند بار از کیسه هوا می توان استفاده کرد؟

فقط یکبار. و بعد از آن باید تعویض شود. شما برای تعویض کیسه هوا باید به

استفاده است. در بسیاری از تصادفات استفاده سز کمربند ایمنی میتواند احتمال جراحات ناشی از تصادف را کاهش دهد. علاوه بر این کمربند ایمنی در تصادفات میتواند موقعیت راننده را ثابت نگه دارد بنابر این حتی در خودرو های مجهز به ایربگ نیز لازم است کمربند ایمنی بسته شود.

۱۴- آیا بهتر است به شخصی که خودرویتان را به او می دهید بگویید که خودرو مجهز به کیسه هواست؟ بله. لطفاً به وی بگویید که خودرو دارای سیستم مجهز به کیسه هوا است. این سیستم در مکان های مختلفی در داخل خودرو توزیع شده و سیستم کیسه هوا نیاز به نگهداری منظم ندارد.

نمایندگی های دیار خودرو مراجعه کنید.

## کیسه هوا

هشداردهنده تجهیزات کیسه هوا چند ثانیه بعد از استارت زدن روشن نشد، به نمایندگیهای دیار خودرو مراجعه کنید.

۱۳- اگر در تصادف خودرو با اشیایی برخورد کرد، آیا کیسه هوا به کار می افتد؟

کیسه هوایی که در این خودرو تعبیه شده مناسب تصادفاتی که از قسمت بغل، پشت و در هنگام چپ شدن خودرو صورت می گیرد نیست. این ایربگ فقط میتواند یک بار استفاده گردد و پس از آن به سرعت خالی میشود بنابر این اگر خودرو با بیش از یک شی برخورد کند ایربگ بلا

کمی مجاز دیار خودرو مراجعه سائید.

۱۱- بعد از باز شدن کیسه هوا، آیا می توان به رانندگی ادامه داد؟ بله کیسه هوا تخلیه شده است. بنابراین دیگر مانعی وجود ندارد. هرچند در مواقعی که برخورد، منجر به باز شدن ایربگ می شود آسیب های جدی دیگری نیز به خودروی شما وارد شده است. شما باید آن را بازرسی نموده و کیسه هوا را سریعاً تعویض کنید.

۱۲- آیا کیسه هوا نیاز به نگهداری منظم دارد؟

خیر. این سیستم باید هر ۱۰ سال یکبار بازرسی شود. در موقعیتی که چراغ اخطار ایربگ روشن شود شما باید به منظور بازرسی به یکی از

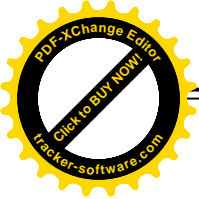

ایا از بین بردن خودروی خرابی  
که مجهز به سیستم کیسه هوا است

**خطرناک است؟**

بله. خطرناک است ،اگر بخواهید  
خودرو را اسقاط کنید و یا تعمیر  
نمایید از نمایندگی های مجاز دیار  
خودرو کمک بخواهید.

**موارد لازم جهت نگهداری کیسه هوا:**

پس از گذشت ۱۰ سال از نصب  
کیسه هوا بر روی خودرو، شما می  
توانید با نمایندگی مجاز نگهداری  
دیار خودرو در مورد عملکرد  
SRS کیسه هوا نمایید.

شما از نمایندگی جهت بازرسی،  
تعویض و تعمیر کیسه هوا SRS  
کمک بگیرید.

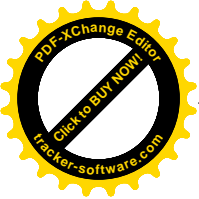

۳- کارهای زیر می تواند موجب به کارافتادن غیر قابل پیش بینی کیسه هوا شود و مدمات جدی و جبران ناپذیری همچون مرگ را به همراه دارد.  
به منظور حفظ امنیت خود خواهشمند است به منظور باز کردن ، بستن و بازرسی قطعات مربوط به ایربگ به نمایندگی های دیار خودرو مراجعه نمایید.

کاور گرینیک فرمان را خودتان باز نکنید.

مدار ایربگ را با ابزار اندازه گیری مخصوص تست نکنید.

### اخطار

- ۱- خواهشمند است قبل از انجام عملیات زیر با نمایندگی های دیار خودرو مشورت نمایید.  
زمانی که باید کاور بوق را باز کنید.  
زمانی که باید گرینیک فرمان را باز کنید.  
زمانی که باید داشبورد را باز کنید.  
زمانی که باید یونیت کنترل را نصب کنید  
زمانی که خودرو قابل استفاده نیست  
زمانی که کیسه هوای SRS قابل استفاده نیست  
زمانی که جوشکاری الکتریکی انجام می شود  
زمانی که خودرو نیاز به صافکاری و نقاشی دارد.  
زمانی که نیاز به نصب تجهیزاتی مانند تجهیزات ایمنی ، در قسمت جلو خودرو دارید .
- ۲- گرینیک فرمان و یا همچنین اجزای دیگر خودرو که به کیسه هوا مربوط می شوند را تعمیر نکنید چرا که باعث کاهش تأثیر کیسه هوا و از کارافتادن آن می شود.



## سیستم ترمز ضد قفل (ABS)

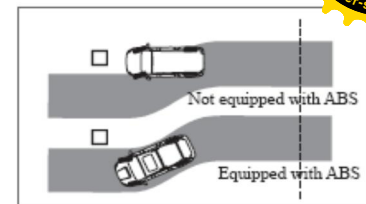
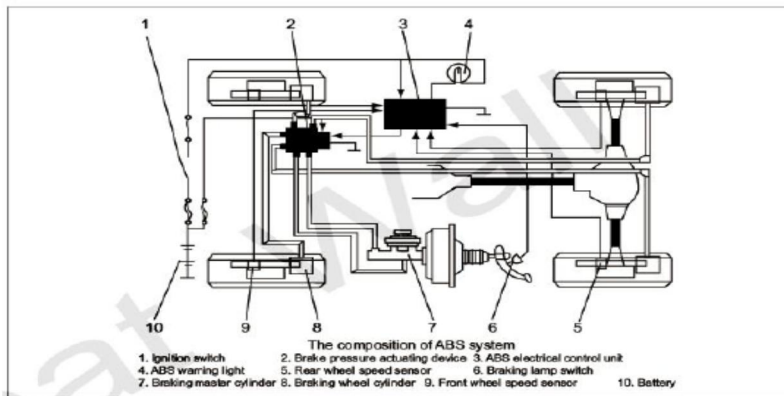

محیط خارجی بر سیستم ترمز موثر است. هنگامی که یخبندان است و یا هوا برقی است. و یا جاده بر اثر ریختن روغن لغزنده شده ترمز ناگهانی موجب سرخوردن خودرو می شود. در این شرایط کنترل فرمان و خودرو نیز تحت این شرایط سخت می شود. و خط ترمز افزایش می یابد. ممکن است خودرو از مسیر منحرف شده و کنترل آن از دست برود. سیستم ABS به طور موثر از قفل شدن چرخ ها هنگام ترمزگرفتن جلوگیری می کند و باعث بهبود پایداری در مسیر و ایجاد نیروی ترمز (افزایش فرمانپذیری) می گردد.

کاهش می دهد در صورت افزایش سرعت چرخ فشار پشت لنت ترمز زیاد میشود و عمل ترمز گیری اتفاق می افتد. این اعمال به دفعات زیاد تکرار شده تا خودرو متوقف شود تمامی این اعمال توسط واحد کنترل الکتریکی، کنترل می شود.

### اساس عملکرد سیستم (ABS)

در خودروی مجهز به ABS همه چرخ ها مجهز به سنسور سرعت هستند که سرعت چرخ را اندازه گیری و به یک واحد کنترل الکتریکی ارسال می دارد این واحد کنترل سرعت خودرو را محاسبه کرده و قبل از هنگام قفل شدن چرخ فشار روغن پشت لنت را

## سیستم ترمز ضد قفل (ABS)

### بهارت های رانندگی

۱- احساس شما در موقع رانندگی در زمانی که ترمز ناگهانی می گیرد و سیستم (ABS) به کار می افتد، با زمانی که ترمز نمی گیرید متفاوت است با دقت در این شرایط رانندگی کنید، (برخود مسلط باشید).

۲- حتی اگر خودروی شما مجهز به سیستم ABS باشد شما باید فاصله خودرو را از خودروی جلویی حفظ نمایید اگر خودرو مجهز به سیستم ABS نباشد راه ترمزگیری (فاصله توقف) شما در این شرایط بیشتر می شود.

۱- رانندگی بر روی برف و یخ و شن و سنگ

۲- لاستیک مجهز به زنجیر چرخ باشد

۳- رانندگی در جاده ناهموار و پر از چاله و گودال

۴- رانندگی بر روی تپه و شرایط بد جاده

۳- ABS تنها در زمان ترمزگیری ناگهانی عمل می کند.

۴- هنگامی که سیستم ABS به کار می افتد شما ارتعاش پدال ترمز را احساس می کنید و صدای خاصی را می شنوید.

### چراغ هشدار (ABS)

هنگامی که سویچ خودرو را در موقعیت روشن ON قرار می دهیم چراغ هشدار دهنده ABS برای چند ثانیه روشن و بعد خاموش می شود.

#### توجه:

هنگامی که سیستم ABS به خوبی کار نمی کند پس از استارت خوردن موتور چراغ هشدار دهنده آن روشن نمی شود. و فقط سیستم ترمز معمولی در آن موقع فعال است.

#### توجه:

۱- حتی با وجود ABS در خودرو نمی توان سبب جلوگیری از تصادفات ناشی از سرعت بالا در هنگام رانندگی شوید.

۲- لاستیک چهارچرخ خودروی شما باید از یک نوع و جنس باشند. در غیر این صورت عملکرد سیستم ABS را تغییر می دهد.

۳- از دیفرانسیل که باعث کاهش سرعت- خودرو می شود استفاده نکنید زیرا کار ABS را مختل می کند.

لطفاً با نمایندگی مجاز دیار خودرو در این مورد مشورت نمایید.

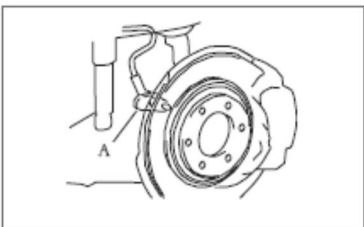

۲- یخ و برف را از روی لاستیکهای چرختان پاک کنید چون آنها موجب خراب شدن سنسور سرعت (شکل A) در سیستم ABS می شوند.

۳- وقتی که دور موتور را افزایش می دهیم و سرعت را بالاتر از ۱۰ کیلومتر بر ساعت می رسانید سیستم ABS فعال می شود هنگامی که سرعت شما از ۵ کیلومتر بر ساعت کمتر می شود سیستم ABS غیر فعال می شود.

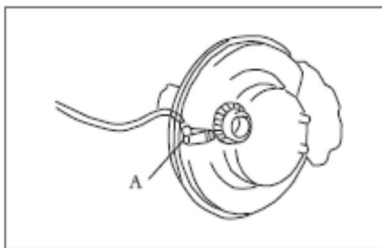

#### توضیحات:

۱- زمانی که با خودرو حرکت می کنید اگر در این موقع به طور ناگهانی پدال ترمز را فشار دهید صدایی می شنوید و احساس می کنید که ارتعاش مداومی در خودرو ایجاد شده صدا و ارتعاش علایمی از وجود ABS هستند و نشان دهنده سالم بودن سیستم ترمز ABS است.

## سیستم ترمز ضد قفل (ABS)

### چراغ هشدار حین رانندگی

#### روشن باشد:

۱- ممکن است خودرو در زمان ترمز ناگهانی وضعیت ثابت نداشته باشد بنابراین در این زمان با سرعت بالا رانندگی نکنید و پای خود را به آرامی بر روی پدال ترمز قرار دهید و خودرو را در مکان مناسب پارک کنید . دوباره خودرو را روشن کنید و سپس خاموش بود ن چراغ را برای چندین بار بررسی کنید .خاموش بودن چراغ در زمان رانندگی نشانه عدم وجود مشکل در سیستم می باشد. اگر چراغ هشدار دهنده هنگام رانندگی روشن ویا روشن خاموش شد به مراکز مجاز سرویس وتعمیر خاص شرکت دیار خودرو برای تعمیر مراجعه کنید .

۲- بعد از روشن کردن موتور به روش باتری کمکی اگر پیش از شارژکامل باتری شروع به رانندگی کنید موتور به طور مرتب کار نمی کند و چراغ هشدار سیستم ABS روشن خواهد شد وشما نمی توانید رانندگی کنید .



۷- هنگامی که ولتاژ باتری کم باشد. موتور خودرو روشن نمی شود و خودرو راه نمی افتد، همیشه باتری خودرویی را که مدت های زیادی با آن رانندگی نکرده اید را بازرسی نمایید.

۸- آلودگی و روغن را از روی سنسور سرعت چرخ و دنده رینگ چرخ پاک کنید. آلودگی برنحوه عملکرد سیستم تاثیر می گذارد و سیستم به طور طبیعی کار نمی کند به سنسور سرعت ضربه وارد نکنید این کار باعث خراب شدن سنسور می شود و برنحوه عملکرد سیستم تاثیر می گذارد.

۵- قطعات الکتریکی خودرو نباید دارای ولتاژ بالایی باشند  
۶- ECU سیستم کنترل الکتریکی بر اثر ضربه خراب می شود مراقب باشید که به آن ضربه ای وارد نشود.

در دمای بالا بخش کنترل الکترونیکی خودرو آسیب می بیند بنابراین وقتی که خودرو را رنگ می کنید قطعات الکترونیکی آن را جدا کنید. بعلاوه دسته سیم برق را از واحد کنترل الکترونیکی در زمان جوشکاری بر روی خودرو جدا کنید سطح اجزای کنترل نباید روغنی شود مخصوصاً بخش انتهای سیمهای کنترل الکترونیکی در غیر اینصورت باعث اتصال ضعیف سیم ها می شود.

## سیستم ترمز ضد قفل (ABS)

سیستم مهم در مورد استفاده از سیستم ABS:

حتی اگر خودرویتان مجهز به سیستم ترمز ضد قفل ABS است در رانندگی فاصله کافی از خودروی جلویی را حفظ نمایید. این فاصله ایمنی شما را در هر لحظه تامین می نماید.

۲- هنگامی که سیستم ABS فعال می شود شما تغییر حالت پدال را احساس می کنید و در خودرویی که فاقد سیستم ABS است این تغییر حالت (ارتعاش) وجود ندارد.

۳- در خودروی مجهز به ABS در توقف ضروری پا را به پدال ترمز بچسبانید و رها نکنید.

۴- وقتی که سوییچ در موقعیت روشن (on) قرار دارد قطعات الکتریکی را از روی خودرو باز نمی کنیم.





۱۳ - هنگامی که در شرایط اضطراری دائماً ترمز می کنید این کار منجر به کاهش قدرت سیستم ترمز ضد قفل می شود.

۱۰- سنسور سرعت چرخ واحد کنترل الکترونیکی در بسیاری از سیستم های ترمز ضد قفل برای مدتی از کار می افتند و باید آن ها را تعویض نمود.

۱۱- بعد از تعمیر سیستم ترمز هیدرولیکی و آگاهی از نرم بودن پدالها در هنگام رانندگی، سیستم ترمز را باید هواگیری کنید.

۱۲- از لاستیکهای مناسب خودروی دیار خودرو استفاده نمایید اگر از انواع دیگر استفاده نمودید از لاستیکی استفاده کنید که قطر بیرونی و آج آن مانند لاستیک مخصوص خودروی شما باشد. شما مجاز نیستید از لاستیک های مختلف با ویژگی های متفاوت استفاده کنید ، زیرا بر میزان عملکرد سیستم کنترل و ترمز ضد قفل ABS تاثیر می گذارد.

## سیستم ترمز ضد قفل (ABS)

بزرگی ذخیره شده برای تنظیم فشار ترمز ضد قفل در یک سیستم ترمزگیری مجهز به سیستم (ABS) به کار می رود. بنابراین هنگامی که سیستم هیدرولیکی را در این نوع سیستم ترمز (ABS) تعمیر می کنید، برای جلوگیری از پاشیدن روغن ترمز با فشار بالا به افراد ، روغن را کاملاً تخلیه می کنیم. هنگامی که روغن ترمز با فشار بالا از داخل سیستم خارج می کنید سوئچ خودرو را خارج نموده و پدال ترمز را تا زمان سفت شدن آن نگه دارید .



### اخطار:

صندلی کودکان باید بر روی صندلی های عقب قرار گیرد. اگر نیاز است که آنها را در صندلی جلو قرار دهید وضعیت صندلی جلو را تنظیم نمایید.



### اخطار:

هیچ گاه صندلی کودک را به طور برعکس روی صندلی مسافر جلو قرار ندهید زیرا به کیسه هوا نزدیک می شود و بعد از باز شدن کیسه هوا صدمات مرگبار به کودک وارد می شود.

هنگامی که کودکان داخل خودرو هستند باید صندلی های مخصوصی برایشان در نظر بگیرید. بسیاری از کشورها دارای قوانین بخصوصی در این باره هستند توصیه می شود که به این قوانین توجه نمایید. نصب و استفاده از کمر بند ایمنی برای کودکان طبق دستورالعملهای شرکت تولید کننده آن باید انجام گیرد.

### اخطار:

بغل کردن کودکان و بستن کمر بند ایمنی خود برای آن ها موجب صدمات جبران ناپذیری می شود هر کمر بند ایمنی در صندلی کودک تنها برای یک کودک است نه بیشتر.

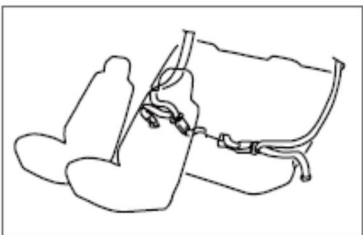

در سه نقطه از صندلی کودک کمر بند ایمنی نصب کنید (در صندلی های که مجهز به قفل اتوماتیک هستند) در مورد یک چنین سیستمی با فروشنده جهت نصب مشورت کنید .

نصب کمر بند ایمنی در ۳ نقطه بر روی صندلی عقب آن را از حالت ( ELR ) یا سیستم قفل معمولی به حالت ( ALR ) سیستم قفل اتوماتیک تبدیل می کند . هنگامی که صندلی ایمنی برای کودک نصب می کنید کمر بند ایمنی باید به حالت ( ALR ) سیستم قفل اتوماتیک تبدیل شود.

۳-پیش از خرید صندلی ایمنی کودکان یا نوزادان ابتدا صندلی مخصوص را بر روی صندلی های عقب نصب نمایید. و مطمئن شوید نصب به درستی انجام می شود . هنگامی که کمر بند در موقعیت های مختلف صندلی قفل شوند نصب درست و ایمن می باشد. نصب صندلی کودک ممکن است دشوار باشد . اگر بعد از نصب صندلی کودک، به راحتی به جلو و عقب حرکت کرد از انواع دیگر انتخاب کنید.(زیرا صندلی کودک باید محکم و ثابت نصب شود.)

### اخطار:

۱- نصب تسمه ایمنی برای کودکان ، به دستورالعمل های تولید کننده آن تسمه ایمنی بستگی دارد در غیر این صورت نصب غلط تسمه ایمنی موجب صدمه دیدگی در کودکان می شود.  
۲- بعد از نصب از محکم بودن آن مطمئن شوید و وضعیت آنرا از لحاظ کشیدگی بررسی کنید.  
۳-هنگامی که صندلی کودک مجهز به تسمه ایمنی مخصوص کودکان نیست با کمر بند ایمنی خودرو صندلی را ببندید و یا در این صورت کودکان را سوار خودرو نکنید.

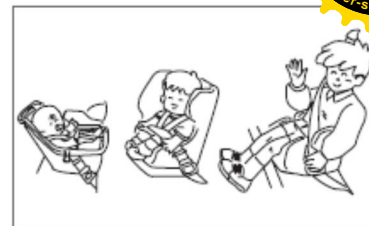

### نوزادان و کودکان:

هنگامی که کودکان و نوزادان داخل خودرو هستند به نکات زیر توجه نمایید:

### نکته ها:

۱- برای نوزادان باید از صندلی کودک کمکی استفاده نمایید. اگر کمر بند ایمنی کودک با صورت و گلوئی آن ها در هنگامی که می نشینند برخورد کند باید از کمر بند ایمنی مناسب تر استفاده نمایید.  
۲- کمر بند ایمنی کودکان باید متناسب وزن و قد کودکان و اندازه خودرو باشد. و برای ایمنی بیشتر باید صندلی های کودک را در عقب خودرو نصب نمود.

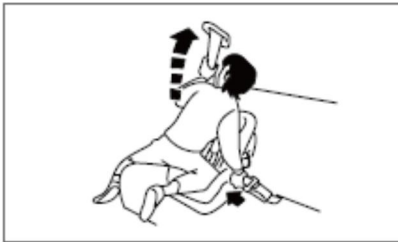

۵- بعد از آنکه قفل سیستم محکم شد تسمه در قسمت شانه نزدیک به قفل را با نیروی زیادی می کشیم و بعد قسمت شل کمر بند را می کشیم. توجه داشته باشید که اگر تسمه ایمنی کودک محکم نشود استفاده از صندلی ایمنی مؤثر نخواهد بود.

۶- قبل از قرار دادن کودک بر روی صندلی ایمنی مخصوص به خود، صندلی را در همه جهت ها بکشید و فشار دهید و مطمئن شوید که محکم نصب شده است.

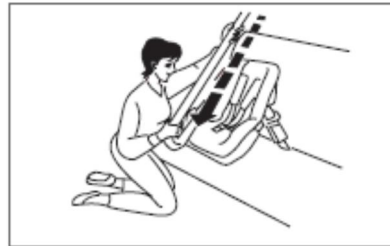

۳- اگر تسمه در وضعیت قفل اتوماتیک ALR درآمد قسمت شانه کمر بند را بیرون بکشید و بعد جمع کنید.

تسمه های کمر بند را محکم کنید بطوریکه در بالا تا حد امکان کوتاه باشد.

۴- بعد از اینکه تسمه جمع شد با نیروی زیادی آن را بکشید اگر تسمه قفل نشده باشد می توان آن را بیرون کشید و دوباره مراحل بالا را بپای انجام داد.

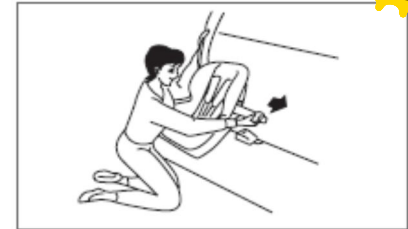

### نصب سیستم (کمر بند) ایمنی کودک:

۱- تسمه ایمنی را در صندلی های عقب خود و طبق شکل بالا نصب کنید.

۲- تسمه ایمنی را مطابق با دستور العملهای نصب شرکت تولید کننده انجام دهید. و سپس سگک تسمه را داخل قفل نمایید.





### اخطار :

۱- پیش از قرار دادن کودکان در صندلی ایمنی خود لازم است که بخش آن از حالت ELR به ALR تغییر دهید این وضعیت مطمئن می سازد که کودک بر روی صندلی نشسته، که کمر بندهایش به طور خودکار قفل هستند اگر جمع نشوند از حالت ELR به ALR در نباید در زمان ترمز های شدید و تصادفات کودک به طرف جلو پرتاب می شود و صدمات شدید برای او یا مسافران ایجاد می کند .

۲- اگر مسافران به راحتی می توانند بدن خود را به سمت بالا بکشند کمربند ایمنی شان شل است حالت قفل شونده نیست و باید کمربند را باز کنید و آنرا کاملاً جمع کنید و سپس به حالت ELR در می آید وبعد دوباره کمربند را محکم کنید .

۳- اگر وضعیت ALR در صندلی ایمنی کودک ایجاد نشود بعد از آنکه کودک از روی صندلی بلند شد سگک را از داخل قفل بیرون بیاورید و کمربند ایمنی را کاملاً بکشید و کمربند را دوباره رها کرده سر جای خود باز می گردد.

### دستور العمل:

اگر کمربند (تسمه ایمنی) قفل نشود جمع گردد و مراحل ۲ تا ۶ باید انجام گیرد.

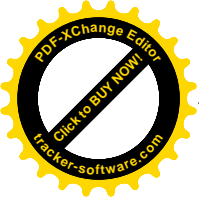

کمک های اولیه

جعبه

## کپسول اطفاء حریق

کپسول زیر صندلی عقب در قسمت  
چپ قرار می گیرد.

بر طبق قوانین منطقه عمل شود:

### اخطار :

بعضی چیزها که در جعبه کمک  
های اولیه هستند دارای مدت  
زمان معین جهت مصرف می  
باشند بنابراین تاریخ انقضای  
آن ها قبل از استفاده باید  
بررسی شود اگر لازم شد این  
اقلام را دور بریزید و دوباره  
بخرید دستورالعملها را برای به  
کارگیری مطالعه نمایید.





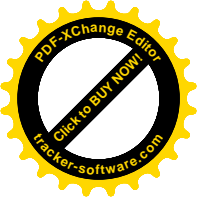

- 
- ۴-۲۰..... باتری به باتری کردن خودرو
  - ۴-۳..... لوازم تحویلی خودرو
  - ۴-۴..... لاستیک پنچر
  - ۴-۸..... کشیدن خودرو توسط یدک کش
  - ۴-۱۰..... تعویض وکترل فیوزها
  - ۴-۱۳..... نگهداری چراغها
  - ۴-۲۰..... بیش از حد گرم شدن موتور

– کابل قرمز رنگ را از قطب مثبت باتری کمکی به قطب مثبت باتری خالی شده وصل کنید.

– کابل سیاه رنگ را از قطب منفی باتری کمکی به یک محل اتصال بدنه خودروی گیرنده (مثل قلاب موتور یا هر سطح رنگی نشده دیگر) که از باتری و لوله های بنزین دور باشد وصل کنید.

– مطمئن شوید کابل های اتصال از قطعات متحرک هر دو موتور دور باشد. سپس خودرو کمکی را روشن کنید و صبر کنید چند دقیقه کار کند.

باید باتری تخلیه شده از باتری کمکی ۴۵ سانتی متر فاصله داشته باشد مواظب باشید که کابل به پولی فن و دیگر اجزاء برخورد نکند. همچنین مواظب باشید کابل ها با اجزای داغ که منجر به آتش سوزی می شود برخورد نکند.

– اکنون موتور خودرو گیرنده را روشن کنید. بعد از این که هر دو موتور به طور عادی کار کردند اجازه دهید ۲ دقیقه در این وضعیت بمانند. سپس موتور خودروی کمکی را خاموش کنید.

قبل از جدا کردن کابل های رابط تجهیزات برقی خودروی گیرنده را روشن نکنید. ترتیب جدا کردن کابل های رابط دقیقاً بر عکس وصل کردن آنهاست.

اگر مایع الکترولیت باتری به داخل چشمان شما ریخت آن را با آب تمیز شستشو دهید و بعد به پزشک مراجعه کنید. برای کاهش احتمال اتصال کوتاه از برخورد ابزار فلزی با قطب مثبت باتری خودداری کنید. هنگام اتصال کابل کمکی مثبت به باتری، از برخورد آن با بدنه خودرو جلوگیری کنید.

این خودرو از نوع اتصال بدنه منفی می باشد و ولتاژ باتری آن ۱۲ ولت است. اگر ولتاژ خودروی دیگر ۱۲ ولت نیست و نوع اتصال بدنه آن مثبت است از روش باتری کمکی نمی توان استفاده نمود. زیرا در این روش ممکن است به افراد صدمات جدی وارد شود و یا موجب خرابی قطعات الکتریکی گردد.

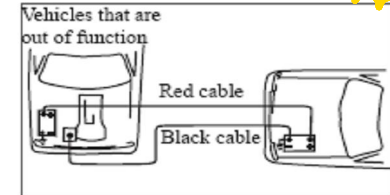

برای روشن کردن خودرو هیچ گاه از روش کشیدن و یا هل دادن استفاده ننمایید. این کار باعث خراب شدن قطعات خودرو می شود.

به دلیل خالی شدن باتری خودروی تان، برای روشن کردن موتور می توانید با استفاده از باتری و کابل رابط کمک استفاده نمایید.

#### اخطار :

خودروی مجهز به باتری کمک را در محل مناسب پارک کنید مطمئن شوید خودرویی که باتری آن تخلیه شده باتری آن با باتری خودروی کمکی مشابه باشد، سپس از روش باتری به باتری استفاده کنید. ایمنی اولیه در آن است که از برخورد کابلها به یکدیگر و بدنه خودرو جلوگیری شود زیرا این کار باعث انفجار بر اثر جرقه الکتریکی می شود.

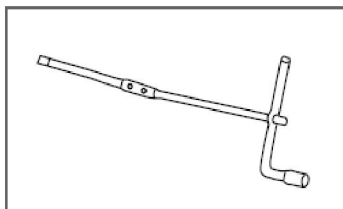

### روش بیرون آوردن چرخ

محل قرارگیری جک و ابزار در سمت چپ صندلی عقب می باشد.  
آچار چرخ و دو میله رابط و پیچ گوشتی را از جعبه ابزار بیرون بیاورید . میله رابط را مانند شکل در وسط آچار چرخ قرار داده و آنرا به محل مخصوص آ شکل وصل می کنیم. سپس در خلاف جهت عقربه های ساعت بچرخانید تا لاستیک زاپاس پایین آید.

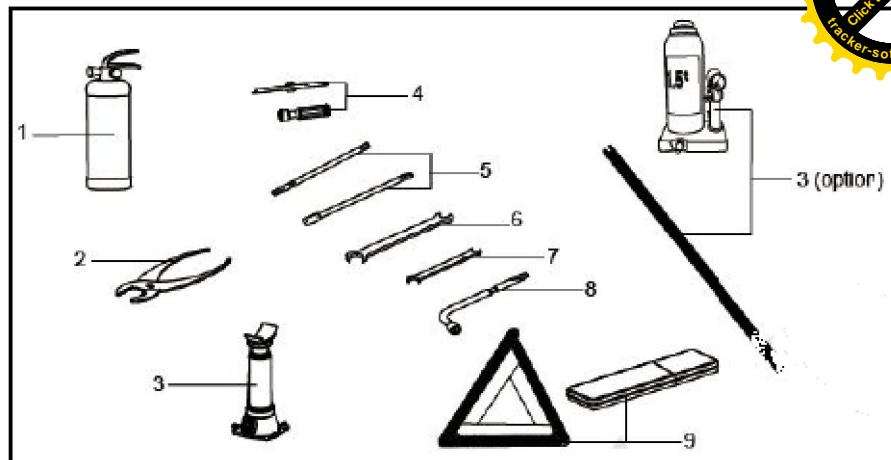

### ابزارها

شماره	سایز	نام	
۱	----	کیسول آتشنشانی	۱
۱	----	انبردست	۲
۱	----	جک	۳
۱	----	پیچ گوشتی	۴
۲	----	دسته جک	۵
۱	12×14	آچار	۶
۱	8×10	آچار	۷
۱	----	آچار چرخ	۸
۱	----	صفحه هشداردهنده مثلثی	۹

## مهار کردن چرخها

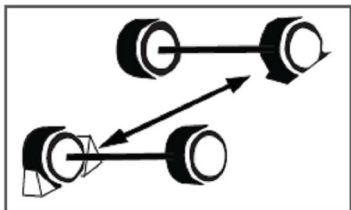

هنگامی که خودرو را با جک بالا می برید ، برای جلوگیری از حرکت خودرو به جلو و یا عقب (مانند شکل) چرخها را مهار کنید.

## توقف به خاطر پنچری لاستیک

در هنگامی که لاستیک پنچر می شود، به نکات ایمنی زیر را توجه نمایید:

- فلاشر را روشن نمایید.
- خودرو را در جایی مناسب و یا حاشیه جاده پارک نمایید تا خطری از سوی دیگر خودروها به شما نرسد.
- ترمز دستی را بالا کشیده و خودرو را در حالت دنده عقب بگذارید.
- موتور را خاموش کنید.
- بعد از انجام این اقدامات، لاستیک پنچر را تعویض نمایید.

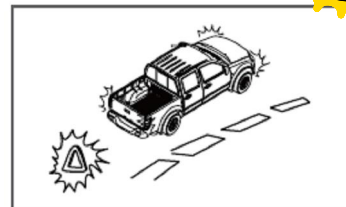

۱- اگر به هر دلیلی خودرو شما پنچر شد و می خواهید خودرو را پارک کنید، آن را در سمت راست یا چپ حاشیه جاده پارک نمایید. از پارک کردن در مسیر خودروها خودداری نمایید.

۲- ترمز دستی را بالا کشیده و تابلوی مثلث خطر را در مکانی مناسب چه در روز و یا در شب قرار دهید.

**توجه : تابلوی مثلث خطر را همیشه در قسمت پایین صندوق های عقب قرار دهید.**

### اخطار:

کلید کنترل کننده الکتریکی چهارچرخ محرک باید در وضعیت 2H و 4H و 4L باشد تا از منحرف شدن خودرو جلوگیری نماید. لاستیک ها را در سراسیمه و ناهمواری ها تعویض ننمایید. این کار بسیار خطرناک است.



### توجه:

جک باید بر روی سطح صاف و محکمی قرار گیرد. قالباق را بیرون آورده و مهره های چرخ را ۱ تا ۲ دور با آچار چرخ شل کنید. همه مهره ها را بعد از بالا بردن لاستیک باز کنید.

### اخطار:

وقتی خودرو را با جک بالا می برید هیچکس نباید در زیر آن باشد. باید از پایه نگهدارنده جک برای بالا بردن آن استفاده شود. هنگامی که خودرو را بالا می برید نباید به خودرو استارت بزنید.

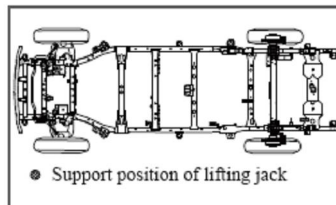

### بالا بردن خودرو با جک

جک را مانند شکل به طور مستقیم در زیر پایه نگهدارنده قرار دهید.

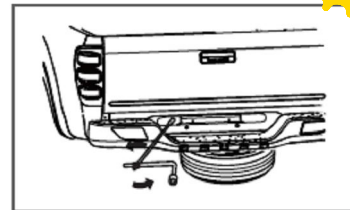

پس از آنکه لاستیک زاپاس کاملاً پایین آمد، لاستیک را از صفحه اش جدا کرده و از زیر خودرو بیرون آورید. سپس با دقت لاستیک را از قسمت عقب خودرو خارج کنید.

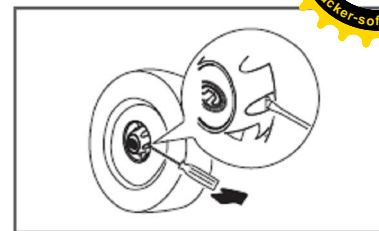
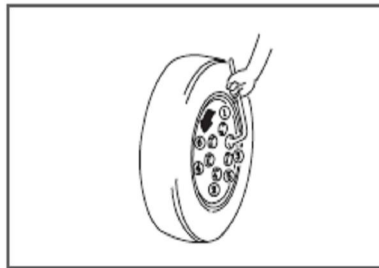
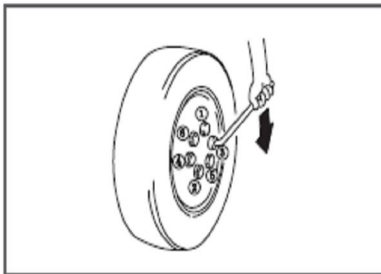

## قالپاق

### باز کردن :

سرپیچ گوشتی را با پارچه ای بیوشانید. سپس آن را داخل شیار قالپاق قرار داده و آن را بیرون آورید.

### توجه:

از آن جا که قالپاق پلاستیکی است، برای بیرون آوردن آن باید مراقبت نمایید. اگر بخواهید با انگشتان دست قالپاق را باز کنید، دستتان آسیب می بیند.

### نصب

بعد از باز کردن قالپاق به آرامی به لبه خارجی آن چند ضربه بزنید و بعد مهره های چرخ را با آچار چرخ شل کنید.

به آرامی چرخ را پایین بیاورید و مهره های آن را محکم کنید.  
گشتاور:  $135 \pm 15 \text{ N.m}$

### توجه:

هرگز نیروی اضافی (پا و یا لوله) به آچار چرخ وارد نکنید. بدون این کمک ها هم با آچار چرخ مهره ها را سفت می شود.

پس از بلند نمودن خودرو با جک، تمام مهره های چرخ را بیرون آورده و چرخ را سوار کنید. سپس مهره های چرخ را با دست محکم کرده و اتومبیل را پایین آورید. در خاتمه مهره ها را با آچار محکم نمایید.

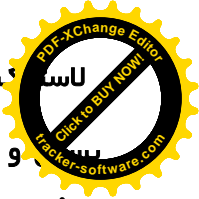
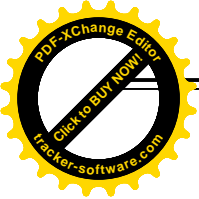

## بسیار و محکم کردن مهره های

### چرخ:

جک را پایین بیاورید و آچار چرخ و دیگر لوازم را در جایگاه خود قرار بدهید و پنچری چرخ ها را توسط تعمیرکار مجرب انجام دهید و سریعتر لاستیک را تعویض نمایید.

### اخطار:

بعد از تعویض چرخ ها پیچ ها را با آچار مخصوص محکم نمایید. این پیچ ها را پس از ۱۰۰۰ کیلومتر رانندگی مجدداً سفت کنید. این کار برای اطمینان بیشتر ضروری است. اگر پیچ چرخها به خوبی محکم نشوند در حین رانندگی ممکن است باز شوند و خودرو از کنترل شما خارج شود. از آغشته نمودن مهره ها به روغن و یا گریس خوداری کنید.

## خودرو توسط یدک کش

### توجه :

خودرویی که در گل و لای یا برف گیر کرده باشد با یدک کش بکسل می کنند. در فاصله های زیاد نباید خودرو را بکسل کرد. قلاب یدک کش برای کشیدن خودرو به کار می رود بکسل کردن خودرو باید طبق قوانین موجود در هر منطقه ای انجام شود. کشیدن اشتباه خودرو منجر به خرابی آن می شود و باید به درستی این کار انجام شود تا آسیبی به خودرو نرسد.

### توجه:

نباید از یک سیم فنری جهت کشیدن خودرو استفاده نمود. شکل(A) موجب آسیب به سپر خودرو می شود. شکل (B,C) چرخها به طور کامل از روی زمین جدا می شود.در شکل (B) خودرو روی خودروبر قرار می گیرد. شکل (C) بالا بردن چرخهای جلو و عقب بطوریکه چرخها با زمین تماس نداشته باشند. شکل (D,E) چرخها جلو یا عقب از سطح زمین بلند می شود. مطمئن شوید جعبه دنده کمکی در وضعیت دنده 2H قرار دارد. هنگامی که خودرو در وضعیت جعبه دنده کمکی 4H و یا 4L قرار گرفته و چرخ ها بر روی زمین هستند آن را نکشید.

A



B



C



D



E



## دردن توسط یدک کش

### نیای لازم برای کشیدن:

هنگامی که می خواهید خودرو را بکسل کنید از سالم بودن اکسل عقب و جلو، سیستم فرمان، سیستم حرکتی آن مطمئن باشید و اگر خراب هستند خودرو را روی خودروبر حمل نمایید.

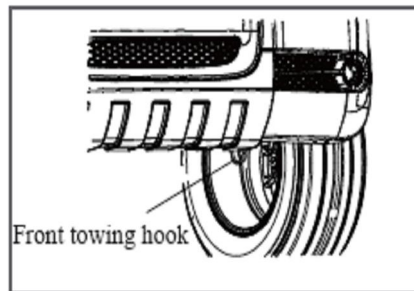

### توجه:

قلاب بکسل جلو در زیر سپر جلو و قلاب بکسل عقب در زیر سپر عقب قرار گرفته است. وقتی از قلاب بکسل استفاده می کنید، مراقب باشید به سپر آسیبی نرسد.

### درمورد کشیدن چرخ های عقب

#### برروی زمین:

سوییچ خودرو را در موقعیت ACC قرار دهید و فرمان را با یک طناب ثابت نگه دارید. سوییچ را در موقعیت (LOCK) قفل قرار ندهید، این کار باعث قفل شدن غربیلک فرمان می شود.

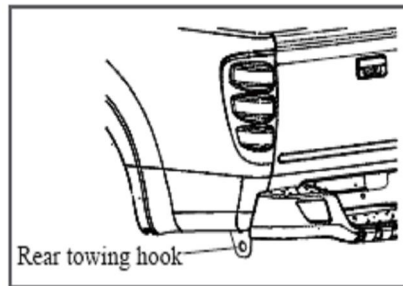

### اخطار:

هنگامی که چهار چرخ روی زمین هستند، خودرو را از قسمت عقب آن نکشید. این کار منجر به خرابی جعبه دنده می شود.

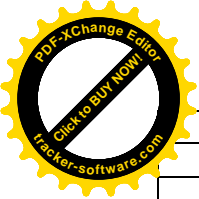

بازرسی و تعویض فیوزجعبه  
فیوز ۱ (داشبورد):

شماره	آمپر	مدار
F1	5A	استارت
F2	10A	IGN موتور
F3	15A	IGN چهار چرخ محرک
F4	10A	راهنما
F5	10A	تنظیم چراغ
F6	10A	صفحه کیلومتر
F7	--	رزر
F8	--	رزر
F9	30A	شیشه بالابر چپ
F10	30A	شیشه بالابر راست
F11	--	رزر
F12	15A	کیسه هوا
F13	20A	BAT باتری (چهار چرخ محرک)
F14	15A	فلشر
F15	15A	رادیو پخش و چراغ سقف
F16	15A	قفل مرکزی
F17	20A	فندک
F18	15A	رادیو پخش
F19	20A	رزر
F20	--	رزر
F21	--	رزر
F22	5A	آینه برقی
F23	15A	برف پاک کن
F24	5A	IGN کولر
F25	--	رزر
F26	--	رزر

J3 RLY		J2 RLY		J1 RLY	
F26				F10	30A
F25		SPARE 0A	SPARE 0A	F9	30A
F24	5A	SPARE 0A	SPARE 5A	F8	
F23	15A	F16	15A	F7	
F22	5A	F15	15A	F6	10A
F21		F14	15A	F5	10A
F20		F13	20A	F4	10A
F19	20A	F12	15A	F3	15A
F18	15A	F11		F2	10A
F17	20A			F1	5A
L7		L6			



## کنترل فیوزها

## فیوزها

### جعبه فیوز شماره ۲ (محفظه موتور)

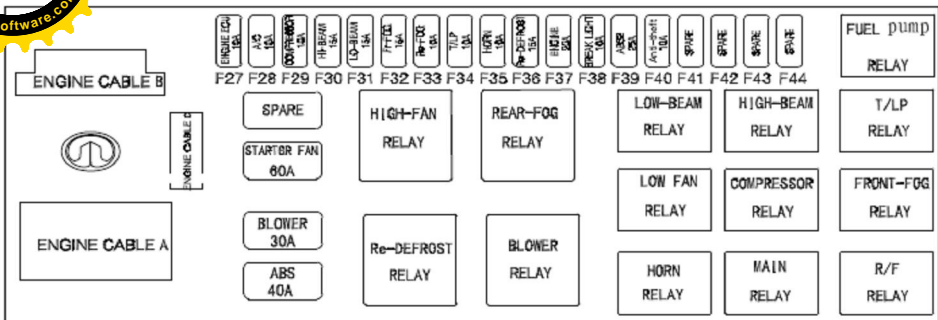

### جعبه فیوز شماره ۳ (محفظه موتور)

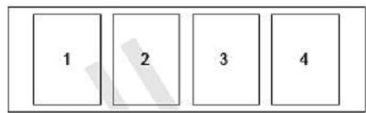

شماره	آمپر	مدار
F27	10A	BAT(GW2.8TDI-2)
		ECU موتور
F28	10A	A/C
F29	10A	کمپرسور
F30	15A	چراغ نور بالا
F31	15A	چراغ نور پایین
F32	15A	چراغ نور پایین
	5A	DRL(GW4D20/GW4D20B)
	10A	DRL(GW4D20 EURO5)
F33	10A	چراغ مه شکن عقب
F34	10A	چراغ پارک
F35	10A	بوق
F36	15A	گرمکن عقب
F37	20A	موتور
F38	10A	چراغ ترمز
F39	15A	فن کندانسور(GW2.8TDI-2)
	25A	ESP2(GW4D20 Euro 5)
	25A	ABS2 (OTHERS)
F40	--	رزرز(GW2.8TDI-2)

شماره	آمپر	مدار
F40	10A	ضد سرقت (همه مدل ها)
F41	15A	فن کندانسور(GW2.5TCI)
	10A	پمپ بنزین
	--	رزرز (همه مدل ها)
F42	--	رزرز
F43	--	رزرز
F44	--	رزرز
L11	20A	فن کندانسور(GW4D20/GW4D20B)
	--	بنزین(GW2.8TDI-2)/رزرز
L10	30A	گرمکن (همه مدل ها)
	50A	فن(GW4D20)
	40A	استارتز(GW4D2.8TDI-2)
	60A	فن(GW4D20 EURO 5)
L8	30A	فن بخاری
L9	--	رزرز(GW2.8TDI-2)
	40A	ESP(GW4D20EURO 5)
	40A	ABS

شماره	آمپر	مدار
۱	60A	جعبه فیوز 2
۲	60A	ABS1 - جعبه فیوز(بنزینی)
		جعبه فیوز(دیزل)
۳	100A	شارژ (بنزینی)
	120A	شارژ (دیزل)
	100A	شارژ (GW4D20, Delphi System, RHD)
۴	60A	جعبه فیوز 1

### جعبه فیوز شماره ۴ (GW4D20B)

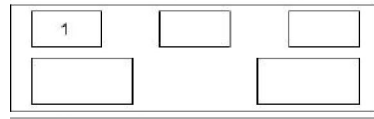

شماره	آمپر	مدار
1	30A	گرمکن(دیزلی)

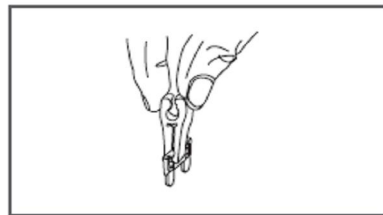
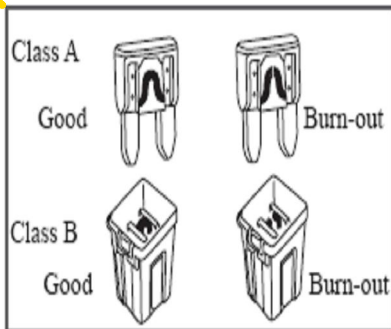

### تعویض فیوز

برای تعویض فیوز، سویچ را در حالت خاموش قرار دهید و همه تجهیزات برقی را خاموش کنید. درب جعبه فیوز را بردارید و بدنبال فیوز معیوب بگردید. انبرک قرار گرفته در جعبه فیوز را خارج کنید و به کمک آن فیوز معیوب را از جای خود بیرون بکشید.

بهبتر است یک سری فیوز برای مواقع ضروری همراه داشته باشید.

اگر فیوز جدید خیلی زود سوخت ممکن است مشکل الکتریکی وجود داشته باشد. بنابراین لازم است به نمایندگی های دیار خودرو جهت تعمیر مراجعه نمایید.

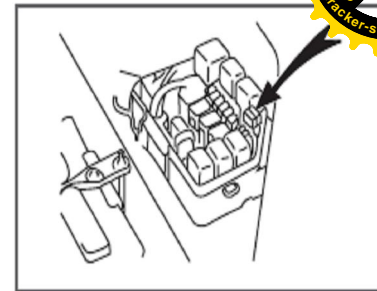

در صورتی که چراغ سقف یا دیگر قطعات الکتریکی کار نکرد، فیوزها را بررسی کنید. اگر فیوز سوخته است آن را تعویض نمایید. برای تعویض فیوز، ابتدا خودرو را خاموش کنید. فیوزی که خراب شده است بیرون کشیده و تعویض نمایید.

بررسی کنید کدام فیوز مشکل دارد . بر روی هر جعبه فیوز، مشخصات مربوط به هر فیوز نوشته شده است .

برای بیرون آوردن فیوز از ابزار مخصوص بیرون آوردن آن استفاده کنید . اگر مطمئن نیستید که فیوز سوخته ، از یک فیوز جدید به جای قبلی استفاده کنید.

فیوز جدید باید از نظر آمپری که بر روی آن نوشته شده با فیوز قبلی یکسان باشد.

### اخطار:

استفاده از فیوز جدید قوی تر ( آمپر بالاتر ) به جای فیوز قبلی ممنوع است و باعث خرابی و آتش سوزی می شود.



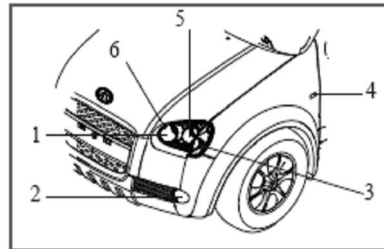
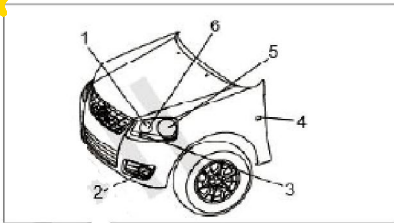

## نگهداری از چراغها

برای بازرسی چراغ ها آن ها را روشن کنید. اگر چراغی روشن نشد موارد زیر را بررسی کنید.

–دلیل آن معمولاً به خاطر سوختگی فیوز یا لامپ آن است. ابتدا فیوز را بازرسی کنید اگر نسوخته بود ،لامپ را مورد بازرسی قرار دهید.

–برای بازرسی و تعویض فیوز به توضیحات بخش قبلی مراجعه نمایید.

–اگر فیوز و لامپها هر دو سالم هستند، در صورت روشن نشدن چراغ های خودرو به یکی از نمایندگی مجاز دیار خودرو مراجعه کنید.

## نگهداری از چراغ های اخطار دهنده

### و نشانگرها

کلید چراغ های اخطاردنده (فلاشرها) را بزنید و ببینید که روشن می شوند یا نه اگر روشن نشدند، لطفاً خودروی خود را به نمایندگی مجاز شرکت دیار خودرو برای تعمیر و نگهداری ببرید.

## چراغ های بیرونی

- 1-چراغ جلو (نورپایین) ..... H1 12V55W
- ۲-چراغ مه شکن ..... H11 12V55W
- چراغ روشنایی در روز ▲ PY21WL 12V21W
- ۳-راهنمای جلو..... PY21W 12V21W
- ۴-راهنمای کناری ..... W5W 12V5W
- ۵-چراغ جلو(نور پایین) ..... H7 12V55W
- ۶-چراغ کوچک جلو..... W5W 12V5W

- ۱ -چراغ جلو(نور بالا)..... H<sub>1</sub>12V55W
- ۲-چراغ مه شکن جلو..... H<sub>3</sub>12V55W
- ۳-چراغ راهنما جلو ..... Py21W12V21W
- ۴-چشمک زن بغل..... W5W
- ۵-چراغ جلو(نور پایین)..... H<sub>1</sub>12V55W
- ۶-چراغ کوچک جلو..... W5W12V5W

## چراغ های داخلی

W5W.....چراغ های مطالعه. ۱

C10W.....چراغ سقف. ۲

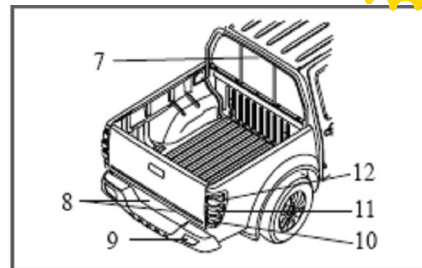

۷-چراغ ترمز سقف.....W5W

۸-چراغ پلاک خودرو .....W5W

۹-چراغ مه شکن عقب.....P21W

۱۰-چراغ دنده عقب.....P21W

۱۱-چراغ راهنما عقب.....Py21W

۱۲-چراغ ترمز .....P21W/5W

- ۱- پیش از تعویض لامپ مطمئن شوید که کلید لامپ خاموش است.
- ۲- اگر لامپ سوخته بود یک لامپ جدید از همان نوع و توان جابگزین نمایید.

### توجه:

تعمیر و اصلاح اشتباه و نادرست قطعات الکتریکی موجب خرابی بیشتر و آتش سوزی آنها می گردد.

### توجه:

از آنجایی که گاز داخل لامپ هالوژن تحت فشار است، اگر حباب لامپ بشکند قطعاً حباب آنها به شدت ریز می شوند و ممکن است پراکنده شوند.

قسمت فلزی لامپ هالوژن را بگیرید و به قسمت شیشه ای آن به طور مستقیم دست نزنید. آلودگی و روغنی که بر روی دست است بر روی لامپ باقی مانده و وقتی لامپ گرم می شود بخار می کند. بنابراین بر روی سطح لامپ اثر کرده و عمر مفید لامپ کاهش می یابد. اگر تصادفاً دست شما به لامپ برخورد کرد، آنرا با یک پارچه نخی آغشته به الکل تمیز و خشک کنید.

در این صورت لامپها را در نمایندگیهای دیار خودرو تعویض نمایید. میزان روشنایی لامپها و شرایط کارکرد مطلوب آنها برای رانندگی ایمن و رعایت قوانین رانندگی لازم و مهم است.

### توجه:

سطح داخلی چراغ های جلو از لایه ای از بخار آب پوشیده شده است. این یک مسئله غیر طبیعی نیست بلکه کاملاً صحیح است. زیرا در دمای پایین و شرایط آب و هوایی مرطوب بخار آب بلافاصله پس از روشن شدن چراغ از بین می رود.

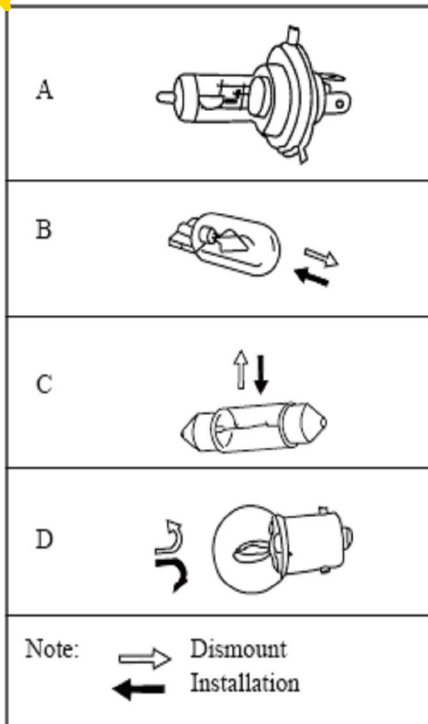

## چراغ های جلوی خودرو شامل:

- ۱- لامپ کوچک جلو
- ۲- چراغ نور بالا
- ۳- چراغ نور پایین
- ۴- چراغ راهنما جلو

هنگامی که لامپ نور بالا یا نور پایین را تعویض می کنید کلاهک عایق آن را فشار دهید و مطمئن شوید که آن را به خوبی نصب کرده اید.

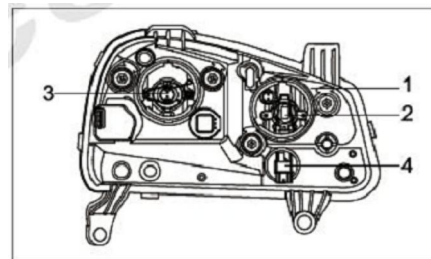
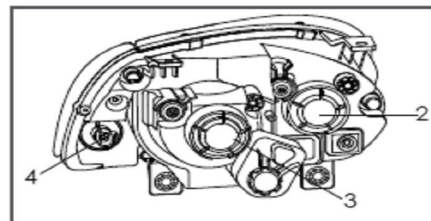
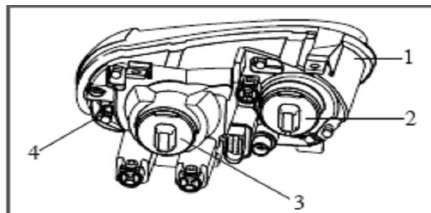

چندین نوع از لامپ ها در خودرو

نصب می شود:

- الف- لامپ هالوژن
- ب- لامپ تک کنتاكت
- ج- لامپ استوانه ای
- د- لامپ پایه میخی

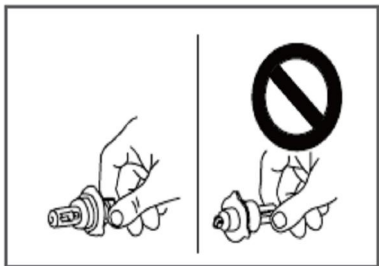

اگر لامپ را با دستاتان و یا دست کش کثیف نگه دارید، روغن موجود بر روی لامپ جدید باقی می ماند، اگر سطح شیشه لامپ آلوده باشد باید آن را با الکل تمیز شست و برای نصب آن را خشک نمود.

### لامپ چراغ های راهنمای جلو

۱- سوکت چراغ راهنمای جلو را در جهت خلاف عقربه ها ساعت بچرخانید .  
۲- لامپ را فشار دهید و آنرا برخلاف عقربه های ساعت بچرخانید . سپس لامپ را از سوکت جدا کنید .

### لامپ چراغ پارک جلو

۱- درپوش لامپ جلو را باز کنید .  
۲- لامپ را از سوکت آن جدا کنید .  
نصب مجدد بر عکس دستور العمل است .

### لامپ چراغ مه شکن جلو

۱- درپوش را باز کنید .  
۲- برای برداشتن گیره فنی آن را به طرف داخل فشار دهید و سپس بالا بکشید.  
۳- لامپ را بردارید.  
۴- فیش سیم چراغ را از انتهای لامپ جدا کنید.

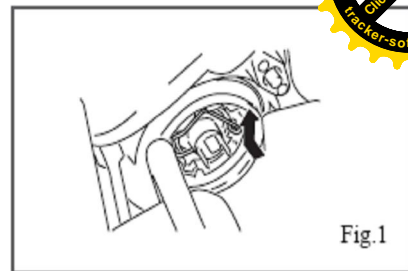
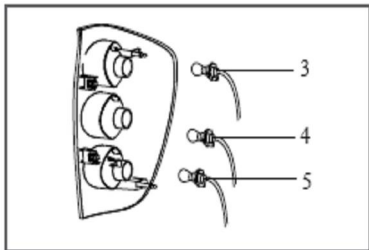

Fig.1

### لامپ چراغ نور پایین / نور بالا

۱- درپوش را باز کنید.  
۲- فیش پشت لامپ را جدا کنید.  
۳- گیره فنی را آزاد کنید.  
۴- لامپ را بیرون بیاورید.



۳- چراغ ترمز عقب

۴- چراغ راهنمای عقب

۵- چراغ دنده عقب

به آرامی حباب لامپ را به طرف داخل فشار دهید و در جهت خلاف حرکت عقربه های ساعت بچرخانید تا از جای خود خارج شود. لامپ را تعویض کنید. نصب دوباره لامپ برعکس دستورالعمل باز کردن است.

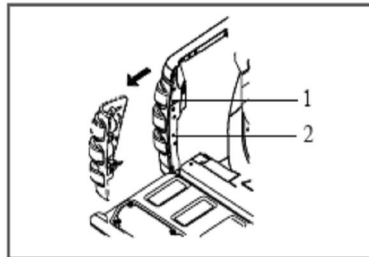

### چراغ های عقب خودرو

پیچ های شماره ۲۹۱ را باز کنید و سپس به آرامی چراغهای ترکیبی را به سمت جلو و عقب حرکت دهید. و بعد آنها را به سمت پایین بکشید و بیرون آورید. توجه داشته باشید که از نیروی زیادی برای این کار استفاده نکنید زیرا ممکن است موجب خرابی چراغ شود.

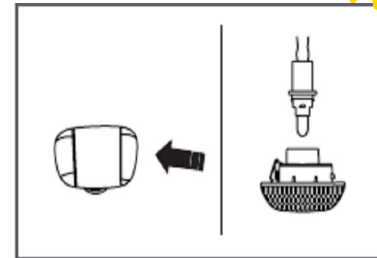

### چراغ راهنما بغل

مجموعه چراغ را به سمت خود فشار داده و به سمت بیرون بکشید تا از جای خود خارج شود. پایه لامپ را بچرخانید و لامپ را از پایه آن خارج نمایید. بعد از تعویض لامپ پایه را سر جای خود قرار داده و بچرخانید. مجموعه چراغ را سر جای خود جا بزنید.

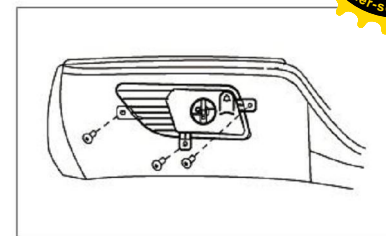
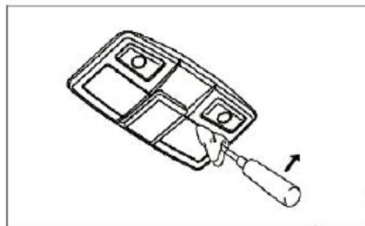
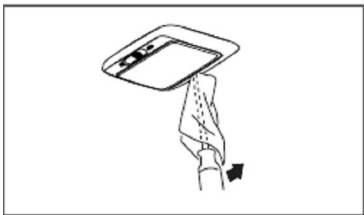

### چراغ سقف

برای تعویض آن پیچ گوشتی را داخل شیار چراغ قرار داده و به آرامی حفاظ چراغ را باز می کنیم. سپس لامپ داخل آن را از سوکت جدا می نماییم.

#### توجه:

سرپیچ گوشتی را با پارچه ای پوشانده تا خراشی بر حفاظ لامپ ایجاد نشود.

### چراغ های مطالعه

برای تعویض آن یک پیچ گوشتی را به دقت درون شیار بالای چراغ قرار داده و با اهرم کردن آن مجموعه چراغ را از کنسول جدا کنید. فیش را بیرون بکشید. فیش را به مجموعه جدید متصل کرده و مجموعه چراغ را در جای خود نصب کنید.

#### توجه:

سر پیچ گوشتی را با پارچه ای پوشانید تا خراشی بر روی حفاظ چراغ ایجاد نشود.

### تعویض مه شکن عقب

- ۱- پیچ های مه شکن عقب را باز می کنیم.
  - ۲- سوکت چراغ مه شکن از پشت مه شکن جدا می کنیم.
  - ۳- مه شکن عقب را از روی سپر عقب جدا می کنیم.
- بستن قطعه فوق به ترتیب بازکردن می باشد.



## ش از حد گرم شدن موتور

### اخطار:

وقتی که موتور و رادیاتور هنوز داغ هستند، درب رادیاتور را باز نکنید، اگر درب رادیاتور را زود باز نمایید مایعات و بخارها با فشار زیادی بیرون می آیند و موجب سوختگی می شوند.

سطح مایع خنک کننده رادیاتور را بازرسی نمایید. اگر لازم شد مایع خنک کننده بیشتری را در داخل رادیاتور اضافه نمایید. مایع را در زمانی که آمپر آب به نقطه C رسید اضافه نمایید. اگر موتور بسیار داغ است اضافه کردن مایع خنک کننده موجب خرابی آن خواهد شد. در مواقع ضروری، تنها آب خالص را می توانید به داخل رادیاتور بریزید و غلظت مایع ضد یخ را تنظیم نمایید.

اگر موتور بیش از حد گرم شود و نشانگر دمای آب موتور به نقطه H برسد، موتور دچار آسیب شده است و قدرت موتور کاهش می یابد. آب جوش یا بخار آب از داخل رادیاتور فوران می کند. در صورت بروز چنین اتفاقی موتور شما با مشکل مواجه شده است. در این صورت خودرو را پارک کنید و تا وقتی که سرریز بخار آب یا مایع خنک کننده را مشاهده می کنید و یا صدای آن را می شنوید، درب رادیاتور را باز نکنید. زمانی که موتور را باز کنید، که فوران بخار یا مایع خنک کننده قطع شده باشد. در ابتدا و به آرامی گاز دهید و دور موتور را به 1500rpm برسانید و سپس دور موتور را آرام کنید. این وضعیت را ۵ تا ۱۰ دقیقه ادامه دهید. در صورتی که مایع خنک کننده نشست می کند خودرو را در کناری پارک کنید و آن را خاموش نمایید. بعد دوباره آن را روشن کنید و به طور طبیعی خودرو را به کمک رادیاتور خنک نمایید. درب رادیاتور را با دقت بردارید.



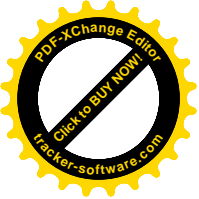

## شستشو و نگهداری

---

- ۵-۲ ..... بازرسی
- ۵-۹ ..... شستن و پاک کردن
- ۵-۱۲ ..... جلوگیری از فرسایش خودرو
- ۵-۱۳ ..... نگهداری صاحب خودرو
- ۵-۱۶ ..... نگهداری منظم

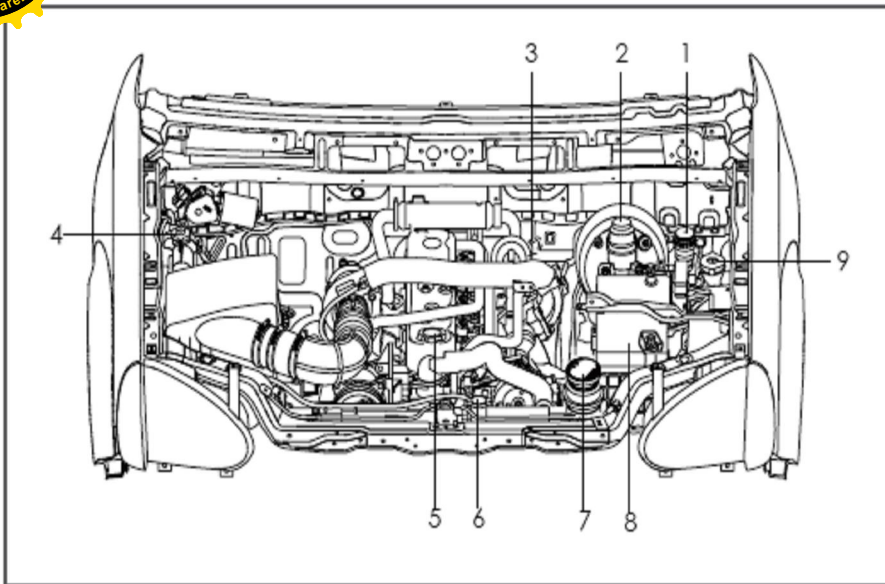

خودرو با موتور دیزل

- ۱ - مخزن کلاچ
- ۲ - مخزن روغن پمپ بالای ترمز
- ۳ - گیج (میله اندازه گیر) روغن
- ۴ - مخزن سرریز رادیاتور
- ۵ - محل ریختن روغن
- ۶ - رادیاتور
- ۷ - مخزن روغن فرمان هیدرولیک
- ۸ - باتری
- ۹ - مخزن شیشه شور

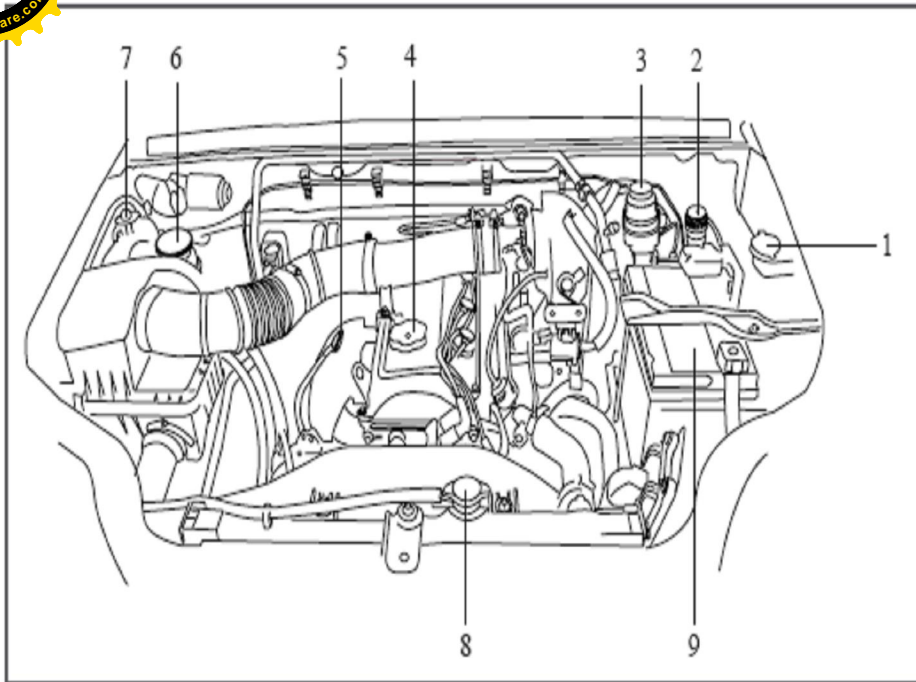

- ۱ - منبع شیشه شور
- ۲ - مخزن کلاچ
- ۳ - مخزن روغن پمپ بالای ترمز
- ۴ - محل ریختن روغن
- ۵ - گیج روغن
- ۶ - مخزن روغن فرمان هیدرولیک
- ۷ - مخزن سرریز رادیاتور
- ۸ - رادیاتور
- ۹ - باتری

### خودرو با موتور بنزینی

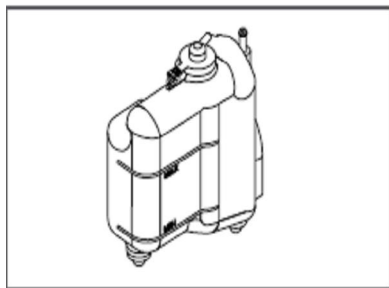

### چرخش مایع خنک کننده موتور

هنگامی که موتور در حال سرد شدن است سطح مایع خنک کننده را بررسی کنید. که باید بین علامت ماکزیمم و مینیمم مخزن سرریز باشد. در مواردی که سطح مایع کم است، درب رادیاتور را باز کرده و مقداری آب خالص وضد یخ را داخل رادیاتور می ریزیم تا سطح مایع به مقدار ماکزیمم برسد.

### اخطار:

هنگامی که موتور داغ است با احتیاط عمل کنید. ممکن است صدماتی مانند سوختگی در شما ایجاد شود. به خاطر داشته باشید هنگامی که موتور گرم است فن الکتریکی آن شروع به کار می کند و ممکن است لباس شما به آن گیر کند. از روغنی که مخصوص موتور خودرو شما نیست استفاده نکنید .

روغنی که در موتور به کار می رود موجب آلودگی محیط می شود و باید فیلتر شود. توصیه می شود که برای انجام این کار به نمایندگیهای شرکت دیار خودرو مراجعه نمایید زیرا این مراکز مجهز به دستگاه تخلیه روغن هستند.

خودرو را در جایی پارک کرده و پس از (۵) دقیقه که موتور خاموش است ، ارتفاع سطح روغن را اندازه گیری کنید. سطح روغن باید بین نقطه علامت ماکزیمم و مینیمم گیج روغن باشد. اگر ارتفاع سطح روغن به علامت مینیمم رسید ،از طریق دریچه روی سرسیلندر روغن به داخل موتور اضافه نمایید. سطح روغن نباید بیشتر از میزان ماکزیمم باشد.

### توجه:

مصرف روغن خودرو بستگی به روش رانندگی و شرایط نگهداری خودرو دارد. بعد از پر کردن و قبل از تخلیه روغن، موتور را چند ثانیه روشن نمایید.

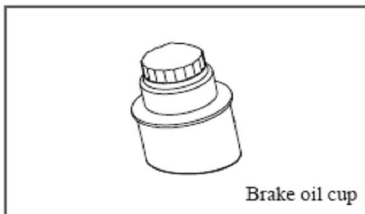

### روغن ترمز

در مخزن روغن ترمز را بچرخانید تا باز شود. بررسی کنید که سطح مایع در مخزن روغن بین علامت ماکزیمم و مینیمم قرار گرفته است.

برای سرریز روغن ،تنها از روغن ترمز DOT4 استفاده کنید.

توجه:روغن ترمز جاذب آب است بنابراین اگر در محلی زندگی می کنید که رطوبت بالایی دارد و در آن جا خودروی خود را سرویس می نمایید در نتیجه تعویض روغن ترمز هم بیشتر می شود.



### مایع پاک کننده شیشه

کار مایع پاک کننده شیشه از بین بردن آلودگی از روی شیشه است. سطح مایع پاک کننده را با بازدید از مخزن سرریز بررسی کنید. وقتی می خواهید به مایع اضافه نماید دریچه مخزن شیشه شوی را باز کنید.

### اخطار:

رانندگی با خودرو فاقد مایع پاک کننده شیشه ممنوع است. بعضی از این پاک کننده(شوینده ها) اشتعال زا هستند. ممکن است روی قطعات که در محفظه موتور قرار دارند بر روی آن ها بریزد و سبب آتش سوزی شود.

### اخطار:

سیستم خنک کننده دارای فشار معینی است . در زمان تعویض درب رادیاتور از قطعات یدکی اصلی متعلق به خودرو استفاده نمایید، در غیر این صورت با مشکل مواجه می شوید. زمانی که موتور هنوز داغ است ،لطفاً دریچه رادیاتور را باز نکنید. ممکن است بر اثر پاشش مایع ضد یخ سوختگی ایجاد شود.



### روغن فرمان هیدرولیک

درب مخزن روغن هیدرولیک را باز کنید. میزان سطح روغن را مشاهده نمایید. این میزان باید بین علامت ماکزیمم و مینیمم باشد. زمانی که لازم است روغن اضافه شود تنها از روغن فرمان هیدرولیک ATFDEXRO III استفاده شود.

توجه: روغن کلاچ جاذب آب است بنابراین اگر در محلی زندگی می کنید که رطوبت بالایی دارد و در آن جا خودروی خود را سرویس می نمایید در نتیجه دفعات تعویض روغن هم بیشتر می شود.

وقتی در مخزن روغن را بازمی کنید، از تماس روغن ترمز که خورندگی بالایی دارد جلوگیری کنید. در صورت ریختن روغن روی سطوح رنگی، آن قسمت را با آب شستشو دهید.

#### اخطار:

روغن ترمز به علت خاصیت خورندگی برای انسان بسیار خطرناک است. قطعات آلوده شده را با آب تمیز کنید و با آب و صابون بشویید. اگر روغن ترمز به اشتباه خورده شود باید فوراً به پزشک مراجعه شود.

استفاده از روغن غیر استاندارد جهت سیستم ترمز سبب خرابی قطعات لاستیکی آن می شود.

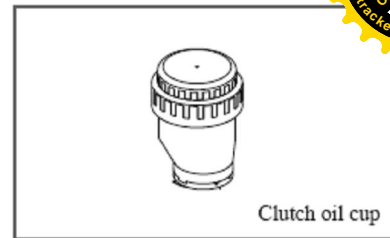

Clutch oil cup

### روغن کلاچ

در روغن دان را بیچنانید تا باز شود و ببینید که سطح مایع در مخزن روغن بین علامت ماکزیمم و مینیمم قرار گرفته است.

وقتی لازم است که به اندازه روغن اضافه شود تنها از روغن کلاچ DOT4 استفاده کنید.

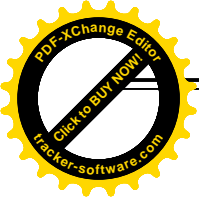

## تعویض تیغه های برف پاک کن

### اخطار:

اگر شیشه یخ زده است، از تیغه برف پاک کن قبل از آب شدن برف و یخ استفاده نکنید. این کار موجب خرابی تیغه و موتور برف پاک کن می شود.

## برای موتورهای توربو شارژی

- ۱- لوله اتصال و عایق بین هواکش (دستگاه تهویه هوا و توربوشارژر) و لوله اگزوز موتور را بازرسی نمایید.
- ۲- وضعیت شکسته شدن و یا جلوگیری از انتقال هوا در توربوشارژر و شلی پیچ اتصال را نیز بررسی نمایید.
- ۳- کیفیت روغن موتور را بررسی کنید. فیلتر روغن را تعویض کنید.
- ۴- مرتباً سیستم تهویه هوا را بازدید نمایید و فیلتر آن را تعویض و یا تمیز نمایید.

## بازدید تسمه

کشش تسمه پمپ هیدرولیک فرمان را بازرسی کنید.  
کشش تسمه کولر را نیز بازرسی نمایید.  
کشش تسمه آلترناتور را بازرسی کنید.  
همچنین ایجاد ترک خوردگی و یا خرابی تسمه را نیز مورد توجه قرار دهید. در صورت وجود چنین عیوبی به مراکز نمایندگی مجاز شرکت دیار خودرو مراجعه نمایید.

### توجه:

هنگامی که تسمه خیس و یا روغنی است فوراً آن را شسته و خشک نمایید.

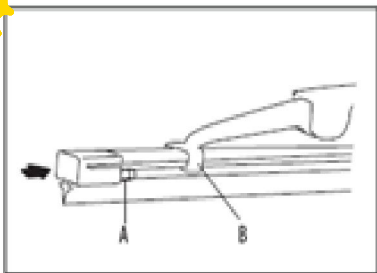

۵- تیغه های برف پاک کن را تک تک عوض کنید. با این کار شما میتوانید از دیگری به عنوان الگوی سوار کردن، استفاده کنید.

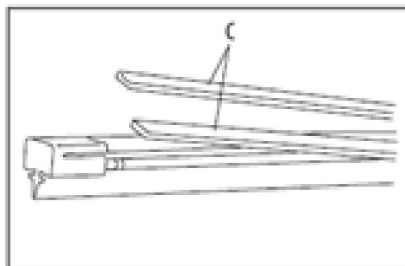

۳- ضامن را به پایین فشار داده تا تیغه از گیره بازویی جدا شود. سپس تیغه را بیرون بکشید.  
۴- تیغه جدید را در جای خود قرار دهید.

#### توجه:

وقتی که چادری روی خودرو می اندازید مراقب باشید که در اثر تماس چادر خراش بر رنگ خودرو ایجاد نشود.

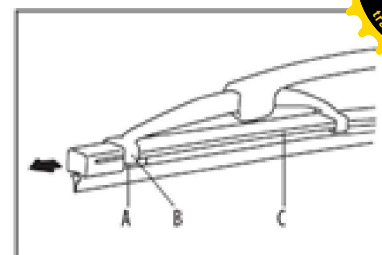

#### برف پاک کن جلو

۱- بازوی برف پاک کن را از روی شیشه جلو بلند کنید.  
۲- تیغه را به گونه ای بچرخانید که زاویه مفصل تیغه با باز قائمه شود .

#### توجه:

بازوی برف پاک کن را مستقیماً بر روی شیشه جلو قرار ندهید. زیرا باعث خراب شدن شیشه می شود.



**شستشو :**

اتومبیل خود را با مایع پاک کننده مخصوص خودرو و با آب ولرم شستشو دهید .

از آب برای شستشوی خودرو استفاده کنید و با پارچه نخی نمناکی خودرو را خشک کرده تا اثر قطرات آب بر روی بدنه خودرو باقی نماند .

لبه داخلی یا محل های اتصال و درب موتور بر اثر نمک جاده فرسایش می یابند، این قسمت ها را باید مرتباً تمیز کرد. دقت نمایید سوراخ های تخلیه در لبه پایین درب باز باشد .قسمت پایین چرخها باید با آب تمیز شوند تا آلودگی گرد و غبار و نمک جاده از روی آن پاک شود .



**شستن و تمیز کردن**

حفظ ظاهر خودرو امری مهم به شمار می آید.

شرایطی که خودرو باید شسته و تمیز گردد و به رنگ و بدنه خودرو نیز آسیبی نرسد در زیر به آن اشاره شده است.

– بعد از باران و رانندگی در جاده ساحلی خودروی خود را شستشو دهید.

– هنگامی که فضله پرندگان و یا حشرات بر روی بدنه خودروی شما می چسبد، خودرو را تمیز نمایید.

خودرو را به دلیل گرد و غباری که در فضای باز وجود دارد و بر روی خودرو می نشیند در پارکینگ و مکان های بسته قرار دهید.

**توجه:**

از استفاده مایع قوی و یا پودر رختشویی و حلال های قوی در شستن خودرو اجتناب کنید. در زیر نور خورشید و یا وقتی که خودرو گرم است آن را نشویید. پس از شستن، قطرات آب بر روی خودرو می ماند . آن را خشک کنید. از پارچه های زبر برای خشک کردن استفاده ننمایید . این کار باعث خراش بر رنگ خودرو می شود. هنگامی که برای شستن از شیلنگ استفاده می کنید آب را مستقیماً بر روی لاستیک های آب بندی شیشه ها، درها و اجزای ترمز نپاشید. اگر خودرو خیلی کثیف باشد قبل از شستن ابتدا از آب برای زدودن گرد و خاک روی بدنه استفاده کنید و سپس خودرو را با مایع شستشو بشویید .

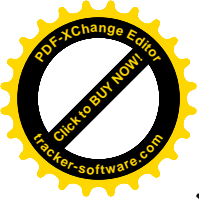

بدنه خودرو باید با ماده ای به نام واکس (براق کننده) مرتباً محافظت شود. بعلاوه انجام این کار موجب محافظت از ظاهر خودروی شما می شود. بعد از واکس زدن توصیه می شود از پولیش برای از بین بردن لک ها استفاده نمایید. واکس را باید زمانی بر روی خودرو زد که خودرو کاملاً تمیز شده باشد. اگر سطح خودرو مناسب پولیش کردن نیست بعد از شستشو می توان از واکس استفاده نمود. از هر واکس طبق دستورالعمل مربوط به همان واکس بر روی خودرو استفاده کنید. به همراه واکس از مواد سمباده ای بر روی خودرو استفاده نکنید، زیرا در آن موادی وجود دارد که موجب خرابی رنگ خودروی شما گردد.

### پاک کردن نقاط آلوده

از روی بدنه رنگ شده خودرو آلودگی های مانند آسفالت (مواد مذاب جاده) لکه های روغنی و گردوغبار صنعتی ، فضلا حشرات ، صمغ درختان و... را پاک کنید زیرا اگر مدت زمان زیادی بر روی بدنه بماند موجب خراب شدن رنگ خودرو می شود.

### تمیز کردن زیر خودرو

در جاهایی که در زمستان نمک در جاده می ریزند قسمت زیرخودرو نیاز به شستشوی منظم دارد. چون این کار مانع فرسودگی در قسمت های زیرین خودرو با نمک می شود. در پایان زمستان و در آغاز بهار قسمت پایین خودرو را بازرسی کنید. اگر لازم است این قسمت را تعمیر و سرویس نمایید.

### پاک کردن شیشه ها

برای پاک کردن سطح شیشه از مایع شیشه پاک کن استفاده کنید تا لایه های دود و آلودگی از سطح شیشه پاک شود. بعد از اتمام شستشوی خودرو ، در یک جای روشن پارک کنید تا لکه های روی شیشه را ببینید. از مایع شیشه پاک کن استفاده نمایید. با یک پارچه نخی نرم لک ها را پاک کنید. از ابزارهای لبه تیز و سمباده و مواد حاوی کلراید برای تمیز کردن استفاده نکنید زیرا باعث خرابی اتصالات الکتریکی آنتن رادیو و گرمکن شیشه عقب می شود.

### تمیز کردن رینگ

چرخها را مرتباً تمیز کنید. در زمستان از نمک استفاده می کنند اگر نمک پاک نشود موجب تغییر رنگ رینگ می گردد.

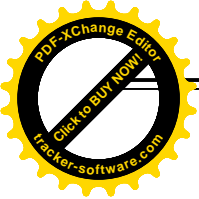

## تمیز کردن کمر بند ایمنی

با اسفنجی که آغشته به مایع پاک کننده است، کمر بند را پاک و تمیز کنید. پیش از این کار کمر بند باید خشک باشد. از حلال های شیمیایی برای پاک کردن استفاده ننمایید زیرا باعث کاهش قدرت و عملکرد کمر بند ایمنی می شود .

## تمیز نمودن داخل اتومبیل

بعضی اوقات در داخل اتاق خودرو گرد و غبار و آلودگی ایجاد می شود. با یک برس نرم و یا گردگیر، آن آلودگی ها را پاک نمایید. از یک پارچه نرم آغشته به آب و مایع پاک کننده هفته ای یک بار برای پاک کردن اشیای پلاستیکی استفاده نمایید . سپس آنها را خشک نمایید. برای استفاده از مایع پاک کننده ابتدا دستور مصرف آن را مطالعه نمایید چون ممکن است این مواد شیمیایی باشند و به روکش صندلی آسیب برسانند .

### اخطار:

استفاده از بنزین، تینر ویا دیگر حلا لها برای پاک کردن ممنوع است. استفاده از حلال های فیبری به جز در مواردی که توسط شرکت تولید کننده خودرو توصیه شده باشد ممنوع است .

## پیش قطعات کرومی خودرو

برای براق نمودن بخش های کرومی از پولیش کروم که فاقد مواد ساینده است ، استفاده نمایید.

## قسمت های پلاستیکی خودرو

قطعات پلاستیکی خودرو که از جنس پلاستیک هستند را می توان بطور هفتگی با مایع شستشوی خودرو و آب تمیز نمود.

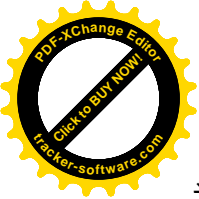

## جایی از فرسایش خودرو

### مات لازم جهت جلوگیری از فرسایش خودرو

از عوامل مهمی که منجر به فرسایش خودرو می شود:

- آلودگی ها، رطوبت، گرد و غبار در قسمت های بدنه خودرو
- بیشتر خرابی بدنه خودرو بر اثر اصابت سنگ یا تصادفات ایجاد می شود.
- عوامل محیطی بر میزان فرسایش در قطعات خودرو موثرند.

### رطوبت

شن ، ماسه ، لکه ها و رطوبت زیر خودرو موجب افزایش فرسایش خودرو می گردد. قسمتهای زیر خودرو که در آن جا یخ و برف را به سختی می توان خشک نمود، باعث تسریع در فرسایش می شود.

### رطوبت نسبی

در شرایط زیر میزان فرسایش افزایش می یابد:  
در جایی که دما بالاتر از صفر درجه است.  
در جایی که جاده نمک پاشی شده است.

### دما:

افزایش دما باعث افزایش فرسایش قطعات سیستم تهویه هوای خودرو می شود.

### آلودگی هوا و محیط

در محیطهای صنعتی میزان آلودگی در هوا و خیابانها افزایش می یابد. این ذرات باعث تشدید فرسایش در بدنه خودرو می گردد.

### محافظت خودرو از فرسایش

خودرو را مرتباً تمیز نمایید . از واکس (براق کننده) برای محافظت از آن استفاده کنید.

اغلب قطعات رنگ شده خودرو را بازرسی نمایید . اگر خش یا خراشی در آن مشاهده نمودید آن را بر طرف کنید.

حفره های زیر خودرو را بازرسی نمایید.  
همچنین بلبرینگهایی که درپوش ندارند را بازرسی کنید تا فاقد رسوبات باشند.  
ببینید که سنگ و یاذرات نمک در زیر خودرو وجود نداشته باشند. برای پاک کردن این آلودگی ها حداقلامکان از آب استفاده نمایید. سنگ ریزه ها و گرد و غبار داخل خودرو که بر روی صندلی هستند، با جارو (گردگیر) و یا برس تمیز کنید . از شیلنگ آب در داخل خودرو استفاده نکنید.

### توجه:

از ریختن آب به اجزای الکتریکی داخل خودرو به شدت بپرهیزید .

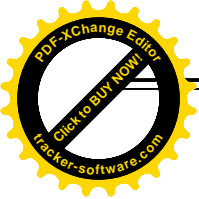

### توسط صاحب خودرو

شرکت خودروسازی دیار خودرو با شرح و توضیحات ساده در این کتابچه راهنما، برای سرویس خودروی شما موجب صرفه جویی زمانی و اقتصادی می شود. صاحبان خودرو باید سرویس و تعمیرات خاص و عمومی لازم را بیاموزند. به عنوان صاحب خودرو تنها شما می توانید، در نگهداری مناسب از خودرو اقدام نمایید.

### نگهداری معمولی

نگهداری معمولی شامل بررسی خودرو در حین و پس از رانندگی روزانه است. نگهداری معمولی به طور منظم طبق دستورالعمل باید انجام گیرد. در حین رانندگی اگر صدای غیرطبیعی شنیدید، لرزش احساس نمودید و یا بوی سوختگی استشمام کردید به نمایندگی مجاز شرکت دیار خودرو مراجعه کنید و

در صورت نیاز از خدمات این نمایندگی ها کمک بگیرید.

### لاستیک

مرتباً فشار باد لاستیک ها و چرخ زاپاس را با فشار سنج در مراکز نگهداری و تعمیر، اندازه گیری نمایید. اگر لازم شد فشار آنها را تنظیم نمایید. علامت ساییدگی را در هر دو طرف لاستیک بازرسی کنید. خرابی، بریدگی و آسیب های لاستیک را بازرسی نمایید.

### مهره چرخ

هنگامی که لاستیک ها را بررسی می نمایید، مطمئن شوید که پیچ چرخ های آن شل نشده باشد. در ۵۰۰۰ کیلومتر اولیه خودرو، مرتباً چرخ ها را از لحاظ شل شدگی پیچ ها بررسی کنید. اگر در هنگام رانندگی خودرو دائماً به یک طرف منحرف می شود و یا ساییدگی در لاستیک مشاهده نمودید، لازم است چرخ ها را تنظیم و یا تعویض نمایید. اگر با سرعت معمولی می رانید و در چرخ خودرو لرزش احساس می کنید، باید چرخ های خودرو را بالانس نمایید.

## گرمکن شیشه جلوی خودرو

هنگامی که از بخاری استفاده می کنید، میزان جریان هوای گرم خروجی را بررسی نمایند.

## فرمان

فرمان خودرو را از لحاظ خلاصی و ایجاد صدای زیاد بازرسی نمایید.

قفل درها خراب نباشد. اگر لازم باشد لولاها و قفل درها را روغن کاری کنید. هنگامی که درجاده هایی که نمک پاشیده شده یا دارای عوامل فرساینده رانندگی می کنید، درها را روغن کاری کنید.

## چراغ ها

از سالم بودن چراغ های جلو ، عقب، مه شکن ها و لامپ های دیگر مطمئن شوید. آن ها را به طور صحیح نصب نمایید. حفاظ چراغ را نیز بازرسی نمایید. فرآیند نگهداری و تعمیر باید به طور منظم هر چند مدت یکبار انجام گیرد.

## فلاشر و بوق

از سالم بودن چراغ فلاشر و بوق مطمئن شوید و آن ها را بازرسی کنید.

## برف پاک کن و شیشه شور:

برف پاک کن و مایع شیشه شوی را بازرسی کنید . تیغه های برف پاک کن را کنترل کنید و ببینید که ترک خوردگی و خراشی بر روی آنها وجود نداشته باشد.

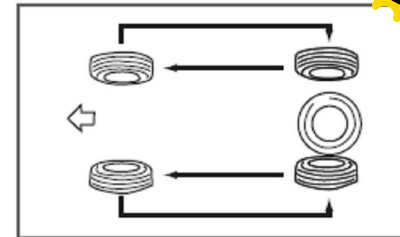

## تعویض لاستیک

در هر ۱۰۰۰۰ کیلومتر پیمایش ، لاستیک خودرو باید جابه جا گردد.

## توجه:

فشار باد لاستیک را مرتباً بازرسی نمایید.

## تیغه برف پاک کن شیشه جلو

تیغه برف پاک کن ممکن است به علت ترک خوردگی و خرابی خوب کار نکند.

## درب موتور و دربهای خودرو

درب موتور، درب اتاق بار ، دربهای عقب و جلو را کنترل کنید . مطمئن شوید که



## پدال ترمز و بوستر

واز عدم فرسایش و شل نبودن اتصالات شیلنگ و شکستگی آن ها مطمئن شوید .

### باتری

باتری خودروی شما از نوع آب اسیدی می باشد. برای جلوگیری از خرابی باتری حداقل هر ۴ روز یکبار خودرو را به مدت ۱۰ دقیقه روشن نموده تا باتری شارژ شود.

### سیستم اگزوز خودرو

مطمئن شوید که لوله اگزوز در جایگاه خود محکم و هیچگونه سوراخ و یا ترکی بر روی آن وجود ندارد. اگر از اگزوز خودرو شما صدای غیر عادی و یا بوی ناخوشایند دود ایجاد شد، به نمایندگی مجاز نگهداری شرکت دیار خودرو جهت بازرسی سیستم خروجی مراجعه نمایند .

همه پدال ها را از لحاظ صحت عملکردشان بررسی کنید. وقتی که بر روی پدالها فشار می آورید با فشار اول شروع به کار می کند یا نه؟ عملکرد بوستر ترمز را هم بازرسی نمایید . فاصله کف تا پدال ها را نیز بررسی نمایید.

### ترمز دستی

خلاصی ترمز دستی را بررسی کنید . ببینید خلاصی آن طبیعی است . آیا می توان خودرو را در سطوح شیب دار با استفاده از ترمز دستی با اطمینان متوقف کرد.

### رادیاتور و شیلنگ

رادیاتور را بازرسی نمایید. گرد و غبار، حشرات، برگ ها و آلودگی ها را از روی آن پاک کنید.

اهرم تنظیم صندلی و پشتی آن را بازرسی نمایید . مطمئن شوید که می توان آن را در هر موقعیتی قفل کرد.

### کمر بند ایمنی

اهرم نگهدارنده کمر بند ایمنی را بازرسی نمایید و ببینید که بریدگی، ترک خوردگی و پوسیدگی در آن ها ایجاد نشده باشد.

**پدال گاز:** از سالم بودن پدال گاز مطمئن شوید. خلاصی آن را بررسی نمایید.

### پدال کلاچ

از سالم بودن پدال کلاچ مطمئن شوید . خلاصی آن را بررسی نمایید.

### ترمز

هنگام ترمز کردن ببینید که خودرو به یک طرف منحرف نشود.

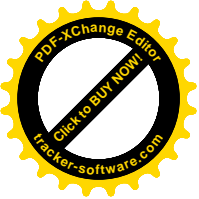

## نگهداری منظم

### مکان نگهداری و تعمیر منظم

هنگامی که نیاز است خودروی خود را تعمیر و سرویس نمایید به نمایندگی های مجاز شرکت دیار خودرو مراجعه کنید. افراد فنی و مجرب و آموزش دیده جهت تعمیر و سرویس خودروی شما در آن جا حضور دارند. اطلاعات سرویس و نگهداری درکتابچه راهنما توضیح داده شده است.

## نشت مایع

برای بازرسی نشت مایعات خودرو باید خودرو را برای مدت زمان طولانی متوقف نمود. روی زمینی که خودرو آنجا پارک شده را دائماً کنترل نمایید. اگر نشت مایعات مشاهده شد، آن را بررسی کرده و سریعاً علت را رفع نمایید.

اگر در زیر خودرو و قسمت های پایین آن مواد فرساینده نظیر گرد و خاک و ذرات مذاب آسفالت چسبیده است، برداشتن و رفع این مواد از قسمت های زیرین خودرو بسیار مهم است. اگر این مواد از آن قسمت ها پاک نشوند بر روی کف، زیر خودرو، لوله های روغن و سیستم اگزوز می چسبند. در پایان زمستان گل و خاک هم به آنها اضافه شده و باید آنها را با آب شستشو کرد.



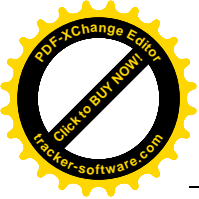

## مشخصات فنی

- ۶-۲..... مشخصات شناسایی خودرو
- ۶-۳..... مشخصات رنگ خودرو
- ۶-۴..... مشخصات سوخت خودرو
- ۶-۵..... روغنهای توصیه شده
- ۶-۷ ..... پارامترهای فنی خودرو



## پلاک شناسایی خودرو

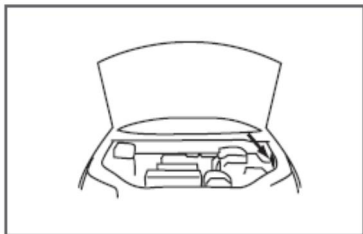

پلاک شناسایی خودرو در محفظه موتور، روی سینی جداکننده بالای محفظه موتور در سمت چپ قرار دارد .  
شماره موتور در قسمت راست روی بدنه بلوک سیلندر حک شده است.

## شماره شاسی خودرو

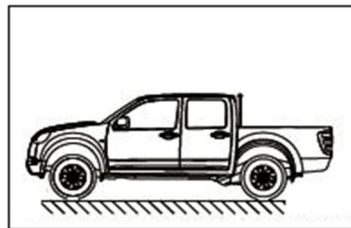

شماره شاسی در قسمت عقب و سمت چپ شاسی که موقعیت آن در شکل نشان داده شده است حک می شود.

## مشکلات شناسایی خودرو

## شماره شناسایی خودرو

شماره شناسایی خودرو یک کد مخصوص ۱۷ رقمی است که نشان دهنده ویژگی های خودرو و علامت واگذاری خودرو محسوب می شود.





**رنگ :** نام رنگ خودرو در این قسمت مشخص میشود.

**کدرنگ:** شماره اختصاص یافته به رنگ خودرو از طرف کارخانه سازنده میباشد.

**کارخانه:** نام تولید کننده رنگ خودرو می باشد.



### الگو و موقعیت برچسب کد رنگ

برچسب کد رنگ در سمت راست روی ستون B قرار گرفته و شامل نام رنگ، کد رنگ، کارخانه سازنده می باشد.

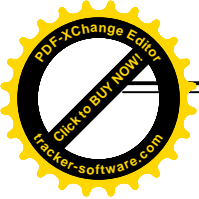

### خودروهای بنزینی

بنزین بدون سرب با عدد اکتان بالاتر از ۹۳ توصیه می شود.  
مصرف سوخت شهری (لیتر): ۱۳.۸  
مصرف سوخت برون شهری (لیتر): ۸.۹  
مصرف سوخت ترکیبی (لیتر): ۱۰.۷

### موتور دیزل

از سوخت مناسب با کیفیت بالا بر اساس شرایط آب و هوایی استفاده نمایید.  
سوخت NO.0 با کیفیت بالا را برای خودروهای دیزل استفاده کنید.  
در فصل زمستان :  
از سوخت با کیفیت بالا  
NO. -20, -30, -10 استفاده کنید.

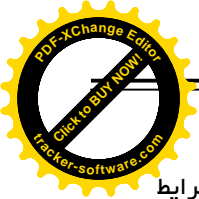

در صورت انتخاب روغن با استاندارد آمریکایی (API) توصیه می شود از روغن مناسب با شرایط محیطی مورد نظر به جدول زیر مراجعه نمایید.

### موتورهای دیزلی

به طور مثال شما میتوانبد از روغن با گرید کیفیت **CI-4** و ویسکوزیته 15W-40 در دمای 20- استفاده کنید.

دمای محیط	-20°c با لای	-30°c با لای	دمای پایین تر
گرید کیفیت	CL-4	CL-4	CL-4
ویسکوزیته	15W-40	5W-40	0W-40

شما بایداز روغن با کیفیت بالا در خودروی خوداستفاده کنید . روغن موتور نقش مهمی در عملکرد و طول عمر موتور خودرو ایفا می کند. توصیه می شود جهت تعویض روغن خودرو به نمایندگی های مجاز دیار خودرو مراجعه شود.

در صورت انتخاب روغن با استاندارد اروپایی(ACEA)توصیه میشود از روغن با گرید کیفیت **A3/B4** و ویسکوزیته 5W-40 در دمای 30- درجه سانتیگراداستفاده نمایید . شما می توانید در محیط با دمای پایین تر، از ویسکوزیته 0W-40 استفاده کنید.

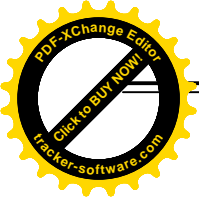

روغن های توصیه شده

4G69S4N

موتور بنزینی

بطور مثال شما میتوانید از روغن با گرید کیفیت SL و ویسکوزیته 10W-40 در دمای بالاتر از 25- استفاده کنید.

دمای محیط	بالای 25° c			بالای 30° c		دمای پایین تر	
	SL	SM	SN	SM	SN	SM	SN
گرید کیفیت	توصیه شده	با گرید کیفیت بالاتر		توصیه شده	با گرید کیفیت بالاتر	توصیه شده	با گرید کیفیت بالاتر
	گرید کیفی پایین تر → گرید کیفی بالاتر			گرید کیفی پایین تر → گرید کیفی بالاتر		گرید کیفی پایین تر → گرید کیفی بالاتر	
گرید ویسکوزیته	10W-40			5W-30		0W-30	

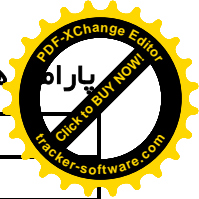
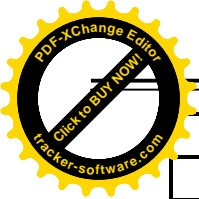

نوع موتور		GW2.8TC-2 ( دیزل )			
نوع خودرو		وانت دو کابین		وانت تک کابین	
وزن خالص خودرو (kg)		1740(970/770)	1860(1060/800)	1650(960/690)	1770(1050/720)
وزن کل (kg)		2740(1070/1670)	2860(1170/1690)	2800(1125/1675)	2920(1165/1755)
وزن بار (kg)		625		1000	
سایز تایر		235/70R16(P235/70R16)		235/70R16	
ابعاد خودرو	طول (mm)	5040/5060		5015	
	عرض (mm)	1800		1800	
	ارتفاع (mm)	1730		1735	
ابعاد اتاق بار	طول (mm)	1380		2280	
	عرض (mm)	1460		1520	
	ارتفاع (mm)	480		460	
فاصله بین چرخها	جلو (mm)	1515		1515	
	عقب (mm)	1525		1525	
فاصله بین دو محور		3050		3050	
تعداد لایه های فنر تخت		5		5	
تعليق جلو (mm)		745/765		745	
تعليق عقب (mm)		1245		1220	
زاویه پایین ترین نقطه سپر جلو نسبت به سطح تماس لاستیک با زمین		30/32		30	
زاویه پایین ترین نقطه سپر عقب نسبت به سطح تماس لاستیک با زمین		24		26.5	
حداکثر سرعت مجاز		140		140	
تعداد سر نشین		5		2	

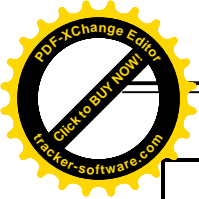

نوع موتور		4G69S4N (بئزینی)			
نوع خودرو		وانت دو کابین		وانت تک کابین	
وزن خالص خودرو (kg)		1660(890/770)	1780(980/800)	1555(865/690)	1675(955/720)
وزن کل خودرو (kg)		2710(951/1759)	2830(1041/1789)	2705(918/1787)	2825(1008/1817)
وزن بار (kg)		625/675		1000	
سایز تایر		235/70R16(P235/70R16)		235/70R16(P235/70R16)	
ابعاد خودرو	طول (mm)	5040/5060		5015/5035	
	عرض (mm)	1800		1800	
	ارتفاع (mm)	1730		1735	
ابعاد اتاق بار	طول (mm)	1380		2280	
	عرض (mm)	1460		1520	
	ارتفاع (mm)	480		460	
فاصله بین چرخ ها	جلو (mm)	1515		1515	
	عقب (mm)	1525		1525	
فاصله بین دو محور (mm)		3050		3050	
تعداد لایه های فنر تخت		5		5	
تعلیق جلو (mm)		745/765		745	
تعلیق عقب (mm)		1245		1220	
زاویه پایین ترین نقطه سپر جلو نسبت به سطح تماس لاستیک با زمین		30/32		30/32	
زاویه پایین ترین نقطه سپر عقب نسبت به سطح تماس لاستیک با زمین		24		26.5	
حداکثر سرعت مجاز		140		140	
تعداد سرنشین		5		2	



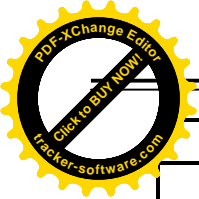

نوع موتور		GW4D20(دیزل)			
نوع خودرو		وانت دو کابین		وانت تک کابین	
وزن خالص خودرو		1720(945/775)	1835(1040/795)	1630(925/705)	1735(1015/720)
وزن کل خودرو (kg)		2770(1006/1764)	2885(1101/1784)	2780(978/1802)	2885(1068/1817)
وزن بار(kg)		675		1000	
سایز تایر(kg)		P235/70R16(235/70R16)		P235/70R16(235/70R16)	
ابعاد خودرو	طول(mm)	5040		5015/5035	
	عرض(mm)	1800		1800	
	ارتفاع(mm)	1730		1735	
ابعاد اتاق بار	طول(mm)	1380		2280	
	عرض(mm)	1460		1520	
	ارتفاع(mm)	480		460	
فاصله بین چرخ ها	جلو(mm)	1515		1515	
	عقب(mm)	1525		1525	
فاصله بین دو محور (mm)		3050		3050	
تعداد لایه های فنر تخت		5		5	
تعطیق جلو(mm)		745		745/765	
تعطیق عقب(mm)		1245		1220	
زاویه پایین ترین نقطه سپر جلو نسبت به سطح تماس لاستیک با زمین		30/32		30/32	
زاویه پایین ترین نقطه سپر عقب نسبت به سطح تماس لاستیک با زمین		24		27/26.5	
حداکثر سرعت مجاز		140		140	
تعداد سرنشین		5		2	

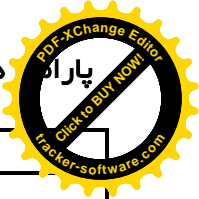
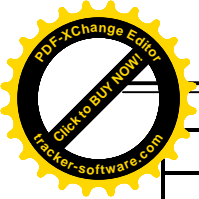

نوع موتور		GW2.5TCI (دیزل)			
		وانت دو کابین		وانت تک کابین	
نوع خودرو					
وزن خالص خودرو		1740(970/770)	1860(1060/800)	1665(970/695)	1785(1065/720)
وزن کل خودرو (kg)		2740(1070/1670)	2860(1170/1690)	2815(1135/1680)	2935(1175/1760)
وزن بار (kg)		625		1000	
سایز تایر		P235/70R16(235/70R16)		P235/70R16	
ابعاد خودرو	طول (mm)	5040		5015/5035	
	عرض (mm)	1800		1800	
	ارتفاع (mm)	1730		1723/1735	
ابعاد اتاق بار	طول (mm)	1380		2280	
	عرض (mm)	1460		1520	
	ارتفاع (mm)	480		460	
فاصله بین چرخ ها	جلو (mm)	1515		1515	
	عقب (mm)	1525		1525	
فاصله بین دو محور (mm)		3050		3050	
تعداد لایه های فنر تخت		5		5	
تعلیق جلو (mm)		745/765		745/765	
تعلیق عقب (mm)		1245		1220	
زاویه پایین ترین نقطه سپر جلو نسبت به سطح تماس لاستیک با زمین		30/32		30/32	
زاویه پایین ترین نقطه سپر عقب نسبت به سطح تماس لاستیک با زمین		24		26.5/27	
حداکثر سرعت مجاز		140		140	
تعداد سر نشین		5		2	

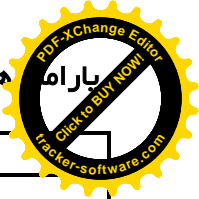
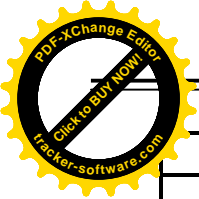

نوع موتور		GW4D20B (دیزل)					
نوع خودرو		دو کابین					
وزن خالص خودرو (kg)		1680	1750	1710	1865	1720	1835
وزن کل خودرو (kg)		2485	2555	2515	2670	2525	2640
وزن بار (kg)		480	480	480	480	480	480
سایز تایر		P215/75R15, 215/75R15	P235/70R16, 235/70R16	P215/75R15, 215/75R15	P235/70R16, 235/70R16	P235/70R16, 235/70R16	P235/70R16, 235/70R16
ابعاد خودرو	طول (mm)	5060,5090	5360,5390	5360,5390	5360,5390	5060,5090	5060,5090
	عرض (mm)	1720	1800	1720	1800	1800	1800
	ارتفاع (mm)	1675	1730	1675	1730	1730	1730
ابعاد اتاق بار	طول (mm)	1380	1680	1680	1680	1380	1380
	عرض (mm)	1460	1460	1460	1460	1460	1460
	ارتفاع (mm)	480	480	480	480	480	480
فاصله بین چرخ ها	جلو (mm)	1460	1515	1460	1515	1515	1515
	عقب (mm)	1460	1525	1460	1525	1525	1525
فاصله بین دو محور (mm)		3050	3350	3350	3350	3050	3050
تعداد لایه های فنر تخت		5	5	5	5	5	5
تعليق جلو (mm)		765,795	765,795	765,795	765,795	765,795	765,795
تعليق عقب (mm)		1245	1245	1245	1245	1245	1245
زاویه پایین ترین نقطه سپر جلو نسبت به سطح تماس لاستیک با سطح زمین		27,23	32,29	27,23	32,29	32,29	32,29
زاویه پایین ترین نقطه سپر عقب نسبت به سطح تماس لاستیک با سطح زمین		21	24	21	24	24	24
حداکثر سرعت مجاز		140	140	140	140	140	140
تعداد سرششین		5	5	5	5	5	5

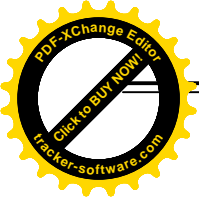

تم موتور خودروی وینگل دیزل

نوع موتور	GW2.8TC-2	GW2.8TCI	GW2.8TDI-2	GW2.5TCI	GW4D20	GW4D20B
سیستم موتور	۴ سیلندر، خطی، ۴ زمانه، سیستم خنک کننده با آب، پاشش مستقیم					
کورس× قطر سیلندر (mm)	93×102	93×102	93×102	93×92	83.1×92	83.1×92
حجم موتور (L)	2.771	2.771	2.771	2.499	1.996	1.996
نسبت تراکم	17.2:1	17.2:1	17.2:1	17.2:1	16.7:1	16.7:1
توان (Kw/rpm)	70/3600	85±3/3600	72/3400	80/3600	110/4000	100/4000
حداکثر گشتاور (N.m/rpm)	225/1600-2600	285/1800-2600	220/2000-2400	300/1800-2400	310/1800-2800	310/1800-2800
سرعت پایدار (r/min)	800±30	800±30	850±50	800±30	750±50	750±50
سیستم روغن کاری (L)	5.6	5.6	5.6	5.6	5.5±0.2	5.5±0.2
مایع خنک کننده	* مخلوط مایع غلیظ ضدیخ با آب					
ظرفیت مایع خنک کننده (L)	9.0	9.0	10.0	9.0	8.0	8.0
ظرفیت باک (L)	70±3					

\* جهت ریختن مخلوط ضدیخ و آب در رادیاتور به دستورالعمل آن در صفحه ۱۹ این بخش مراجعه نمایید.

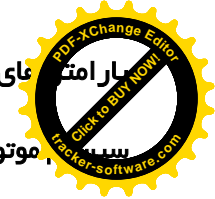
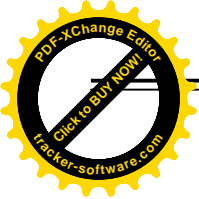

نوع موتور	4G69S4N
سیستم موتور	۴ سیلندر، خطی، ۴ زمانه، سیستم خنک کننده با آب، پاشش چند نقطه ای
کورس قطر سیلندر (mm)	87×100
حجم موتور (L)	2.378
نسبت تراکم	9.8:1
توان موتور (Kw/rpm)	100/5250
گشتاور (N.m/rpm)	200/2500-3000
دور آرام (r/min)	750±50
حجم روغن (L)	4.2
مایع خنک کننده	* مخلوط مایع غلیظ ضدیخ با آب
ظرفیت خنک کننده (L)	8.0
ظرفیت باک (L)	70±3

\* جهت ریختن مخلوط ضدیخ و آب در رادیاتور به دستورالعمل آن در صفحه ۱۹ این بخش مراجعه نمایید.

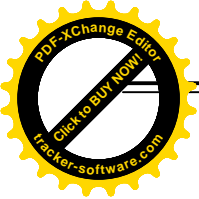

		خودروی دیزل					
کلاچ	کنترل با فشار هیدرولیک						
خلأمی پدال کلاچ	5-10 mm						
نوع روغن کلاچ	DOT4						
میزان روغن کلاچ	0.15L						
نوع گیربکس	ZM001M	ZM001MF	038M1	038M	ZM016B	ZM016BF	
گیربکس	دستی ، ۵ دنده			دستی ، ۶ دنده			
نوع روغن گیربکس	API GL-4 75W90						
میزان روغن گیربکس	2.4 L		2.5 L	2.5 L	2.7L±0.1 L		
نوع روغن گیربکس کمک	--	ATF III	--	ATF III	--	ATF III	
میزان روغن گیربکس کمک	--	1.2L	--	1.2L	--	1.5L±0.05L	
گاردان	2WD : از ۳ اتصال چهارشاخه به همراه یک محور دو تکه که دارای ساختار تقسیم کننده با تلسکوپی و بلبرینگ می باشد. 4WD : از ۲ اتصال چهارشاخه و یک محور یک تکه که دارای ساختار تقسیم کننده با تلسکوپی و بلبرینگ می باشد .						
اکسل عقب	پوسته اکسل از نوع جوش شده تحت فشار، دنده هیپوئیدی، تک کرانویل و پینیون						
نسبت انتقال سرعت	4.1/3.9		3.9		4.1		
نوع روغن دیفرانسیل عقب	مناطق با دمای محیط بالا ( GL5 - 140 ) ، API GL-5 75W/90						
میزان روغن دیفرانسیل عقب	2.7L±0.1L						
نوع روغن دیفرانسیل جلو	مناطق با دمای محیط بالا ( GL5 - 140 ) ، API GL-5 75W/90						
میزان روغن دیفرانسیل جلو	1.4 L ± 0.1 L ، 1.8 L ± 0.1 L (GW4D20/GW4D20B موتور )						

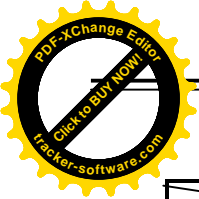

	خودروی بنزینی 4G69S4N		
کلاچ	با کنترل فشار هیدرولیک		
خلامی پدال کلاچ	5-10 mm		
نوع روغن کلاچ	DOT4		
میزان روغن کلاچ	0.15L		
نوع گیربکس	تک دیفرانسیل 5DYA/ZM001B	* تک دیفرانسیل ZM001DB	دو دیفرانسیل ZM001DF
گیربکس	دستی، ۵ دنده		
نوع روغن گیربکس	API GL-4 75W/90	مناطق با دمای محیط بالا (GL-4 140) ، API GL-4 75W/90	
میزان روغن گیربکس	2.4L		
نوع روغن گیربکس کمک	ATF III		
میزان روغن گیربکس کمک	-		1.2L
گاردان	2WD : از ۳ اتصال چهارشاخه به همراه یک محور دو قسمتی که دارای ساختاری تلسکوپی می باشد تشکیل شده است. 4WD : از ۲ اتصال چهارشاخه و یک محور سراسری که دارای ساختار تلسکوپی می باشد تشکیل شده است.		
اکسل عقب	پوسته اکسل از نوع جوش شده تحت فشار، دنده هیپونیدی، تک کرانویل و پیستون		
نسبت انتقال سرعت	4.55		
نوع روغن دیفرانسیل عقب	مناطق با دمای محیط بالا (GL5 - 140) ، API GL-5 75W/90		
میزان روغن دیفرانسیل عقب	2.7L		
نوع روغن دیفرانسیل جلو	مناطق با دمای محیط بالا (GL5 - 140) ، API GL-5 75W/90		
میزان روغن دیفرانسیل جلو	1.4L±0.1L		

\* در خودرو های بنزینی دو کابین وینگل ۳ و ۵ تک دیفرانسیل نوع گیربکس ZM001DB می باشد.

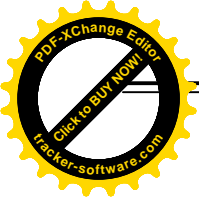

پارامترهای خودرو

پارامترهای فنی سیستم دینامیکی

تعداد چرخ	۱ تایر زاپاس، ۲ چرخ جلو، ۲ چرخ عقب
تایر	235/70R16 ، P235/70R16
فشار تایر	220Kpa (جلو) ، 250Kpa (عقب)
رینگ	16 × 7j

سیستم تعلیق

جلو	دوبل جناق با میل پیچشی
عقب	فنر تخت

پارامترهای فنی سیستم جعبه فرمان

سیستم جعبه فرمان	دنده شانه ای و پینیون
نسبت سرعت	18.2
نوع روغن	فرمان هیدرولیک ATF III
حجم روغن	1.0L
محل قرارگیری جعبه فرمان	چپ
ماکزیمم فشار پمپ هیدرولیک	8.5/ 9 (Mpa)
جریان سیال	7.6 (L/min)





های خودرو

بارام

بستر فنی سیستم ترمز

نوع سیستم ترمز	دوخطی، هیدرولیک با بوستر خلاء
جلو	دیسکی
عقب	کاسه ای
ترمز دستی	دستی-کابلی
نوع روغن ترمز	DOT4
حجم روغن ترمز	480mL±50mL

نوع و میزان مواد مصرفی سایر قطعات

الکتروود باطری	استفاده از وازلین صنعتی
مقدار مصرف در الکتروود باطری	1.0g
مایع شیشه شور	در دمای هوای معمولی کمتر از ( 200mL-1000mL )
مقدار مصرف مایع شیشه شور	3.0L / 1.5L±0.2L
گیریس مورد استفاده	گیریس پایه لیتیم

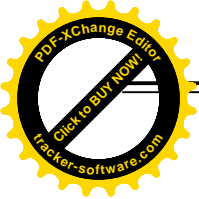

پار های خودرو

ماترهای زوایای چرخ ها

سیستم تعلیق جلو	دوبل جناغی با میل پیچشی
Toe In(mm)	0 ~2
زاویه کمبر	0°±30'
زاویه کستر	3°30'±30'
زاویه محور چرخ جلو	12°30'±30'

مقدار و نوع گاز کولر

نوع گاز کولر	HFC-134a
میزان گاز کولر	650gr±20gr

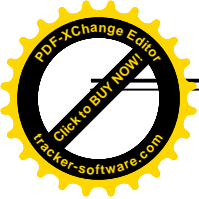

### نوع و مقدار مایع خنک کننده موتور

از مایع غلیظ ضدیخ مطابق با استاندارد ملی ایران به شماره ۳۳۸ برای چهار فصل استفاده کنید. این مایع خنک کننده دارای خواص ضد یخ زدگی، ضد جوش، ضد زنگ، ضد کف و ضد خوردگی می باشد. برای ریختن مایع در رادیاتور خودرو از مخلوط آب و مایع خنک کننده طبق جدول زیر استفاده نمایید.

بطور مثال برای مناطقی با دمای حداقل ۱۲- درجه سانتیگراد باید ۲۵% مایع ضدیخ را با ۷۵% آب مخلوط کرده و داخل رادیاتور بریزیم. برای مشخص شدن ظرفیت مایع خنک کننده موتور به جدول صفحه ۱۲ و ۱۳ این بخش مراجعه نمایید.

مقدار ضد یخ قابل افزایش به آب	دما (درجه سانتیگراد)
۲۵%	-۱۲
۳۰%	-۱۶
۵۰%	-۳۷



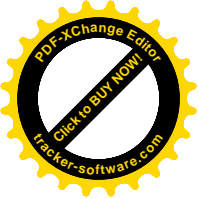

## راتتی و خدمات پس از فروش

---

۷-۲ ..... مقدمه

۷-۳ ..... شناسنامه خودرو

۷-۴ ..... نحوه مراجعه به نمایندگی

۷-۵ ..... شرایط گارانتی

۷-۱۶ ..... قانون و آیین نامه حقوق مشتری

۷-۳۹ ..... سرویس های ادواری

۷-۴۳ ..... فرم ثبت سرویس های ادواری

۷-۴۸ ..... سرویس های ادواری خارج از دوران گارانتی

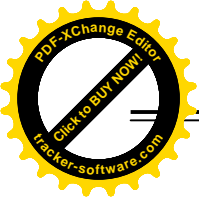

---

این دفترچه تکمیل کننده کتابچه راهنمای دستورالعمل مالک می باشد . ضمن تبریک به حسن سلیقه شما در انتخاب محصولات شرکت سازه های خودرو دیار لطفا کتابچه مذکور و محتوای آن را با دقت مطالعه نمایید و در نگهداری این دفترچه کوشا باشید.

این قسمت اطلاعات مربوط به سرویس ها و شرایط گارانتی خودرو را در اختیار شما قرار می دهد.

در قسمت ثبت سابقه خدمات و سرویس، سابقه های کامل از خدماتی که بر روی خودروی شما انجام شده، ثبت می شود. ثبت این اطلاعات برای حفظ شرایط گارانتی و ارایه خدمات بهتر در مراجعات بعدی ضروری است و لازم است که نمایندگی مجاز برگه مربوط را در پایان هر سرویس تکمیل نماید.

در صورت فروش خودرو قبل از انقضای دوره گارانتی ، این دفترچه را به منظور اطلاع خریدار بعدی از حقوق خود و شرایط گارانتی ، به ایشان تسلیم فرمایید . بدیهی است عدم اطلاع خریدار از شرایط گارانتی و یا نحوه استفاده از خودرو ، هرگونه حقی را از ایشان سلب خواهد نمود .

---

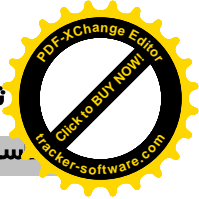
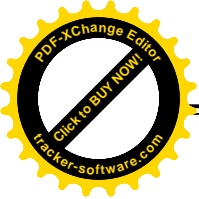

ثبت مشخصات

سنامه خودرو

خریدار محترم ، لطفاً توجه فرمایید در این صفحه مشخصات خودروی شما بطور دقیق و خوانا توسط نمایندگی تکمیل شود.

نام مالک : .....

آدرس : .....

تلفن : .....

شماره پلاک :	نوع و مدل خودرو :		
شماره رنگ :	شماره بدنه :		
شماره موتور :	شماره شاسی :		
تاریخ تحویل خودرو از کارخانه :	نمایندگی تحویل دهنده خودرو :		

شماره نمایندگی مجاز :

آدرس نمایندگی مجاز :

.....

.....

گواهی می شود که اطلاعات فوق صحیح است.

امضاء و مهر نمایندگی مجاز شرکت سازه های خودرو دیار

توجه

لطفاً در صورت انتقال مالکیت خودرو به شخص دیگر ، این دفترچه را به مالک جدید تحویل دهید .

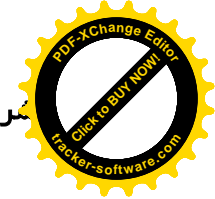
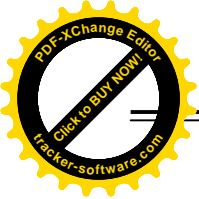

## شرایط و ضوابط گارانتی

### نحوه مراجعه به نمایندگی

مسئلاً شما خواستار حفظ شرایط ایده آل خودروی شخصی خود هستید این کار با مراجعه مرتب به نمایندگی مجاز در کیلومتر های تعیین شده و انجام سرویس های قید شده در این دفترچه میسر می شود . نمایندگی های مجاز شرکت سازه های خودرو دیار در سراسر کشور با تجهیزات کامل و پرسنل مجرب آماده پاسخگویی به مشتریان خود هستند.

با تعیین وقت قبلی و دادن اطلاعات کامل در مورد خرابی خودرو به تعمیرگاه کمک خواهید کرد تا در اسرع وقت نسبت به رفع نقص خودروی شما اقدام کنند.(به غیر از موارد ضروری)  
هنگام تکمیل کارت تعمیراتی توسط تعمیرگاه، آدرس و شماره تماسی که در طول روز بتوان با شما تماس گرفت را به فرد مسئول ارائه دهید.



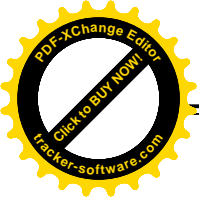

شرایط و ضوابط گارانتی

در صورت نیاز به کسب اطلاعات بیشتر و جهت اطلاع از آدرس و شماره تماس نمایندگیها با تلفن مرکز خدمات پس از فروش با شماره ۰۵-۰۱۲۶۰۱۴۴۹۰۲۱-۰ تماس گرفته و یا به آدرس سایت [www.nirookhodro.com](http://www.nirookhodro.com) مراجعه نمایید .

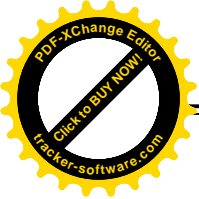

ایط گارانتی

## کلیات گارانتی

مطابق با آنچه در این دفترچه آمده است شرکت سازه های خودرو دیار با ارائه گارانتی به کلیه محصولات تولیدی این شرکت جهت حصول اطمینان به کیفیت تولیدات و رفع کلیه ایرادات مربوط به ساخت قطعات وموتناژ خودرو با مراجعه به نمایندگی های سراسر کشور ،خدمات خود را تضمین می نماید.

## مدت گارانتی

شرکت سازه های خودرو دیار مطابق با دستوالعمل ضوابط خدمات پس از فروش وزارت صنعت و معدن و تجارت از زمان تحویل خودرو به مشتری بمدت دوسال یا کارکردی برابر 40000 کیلومتر هرکدام زودتر فرا برسد ، میباشد.

مدت ضمانت در کارت گارانتی درج گردیده و از زمان تحویل خودرو به اولین خریدار مطابق با شرایط مندرج در این دفترچه ارائه می گردد.

### توجه

کارت گارانتی خودرو همراه با سایر مدارک در زمان تحویل خودرو به اولین خریدار تحویل می گردد. ضروری است در حفظ ونگهداری آن تا پایان دوره گارانتی دقت نمایید. نمایندگی ها فقط با ارائه اصل کارت گارانتی مجاز به ارائه خدمات گارانتی می باشند.

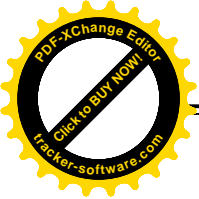

## موارد تحت پوشش گارانتی

در دوره گارانتی کلیه قطعات خودرو به استثنای قطعاتی که در این دفترچه با توجه به شرایط مندرج در آن اشاره شده است (چنانچه از لحاظ مواد یا کارکرد مشکل داشته باشد) مشمول گارانتی بوده و مشتریان می توانند برای استفاده از آن به یکی از نمایندگیهای سراسر کشور مراجعه نمایند. موارد ذکر شده در زیر دارای گارانتی متفاوت از گارانتی اصلی خودرو می باشند.

## ضمانت پوسیدگی بدنه

گارانتی پوسیدگی خودرو در برابر سوراخ شدن قطعات بدنه به دلیل زنگ زدگی از تاریخ شروع گارانتی به مدت سه سال می باشد. عبارت زنگ زدگی به معنی زنگ زدگی بدنه بدلیل نقص فنی در تولید یا مواد است. زنگ زدگی بدلیل سهل انگاری، تصادف، پوسیدگی رنگ ناشی از برخورد سنگ شامل این بند نمی باشد. تبصره یک- ضمانت و تعهد خدمات خودرو تا ده سال می باشد.

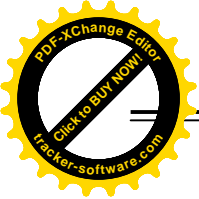

---

رابط و ضوابط گارانتی

### ضمانت رنگ خودرو

گارانتی رنگ خودرو در برابر متورم شدن (طبله کردن)، ترک خوردن، رنگ پریدگی یا لکه کردن سطح قابل رویت تمام قطعات رنگ شده به دلیل نقص تولید یا مواد از تاریخ شروع گارانتی به مدت ۳ سال می باشد.

### ضمانت خدمات و قطعات تعمیری

ضمانت خدمات (تعمیری) به مدت ۲ ماه و یا ۳۰۰۰ کیلومتر و نیز ضمانت قطعات تعمیری ۶ ماه و ۱۰ هزار کیلومتر هر کدام زودتر فراررسد ، میباشد.

### بکسل کردن

در صورتی که رفع عیب خودرو تحت پوشش گارانتی قرار گیرد ، هزینه بکسل کردن خودرو به نزدیکترین نمایندگی مجاز ، تحت پوشش گارانتی قرار دارد .

---

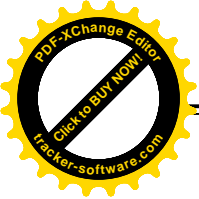

## ۱ - قطعات مصرفی

قطعات مصرفی به قطعاتی اطلاق میشوند که عمر مفید آنها نسبت به سایر قطعات محدودتر بوده و به صورت عادی و پس از گذشت مدتی محدود یا مقدار کارکرد خاصی مستهلک شده و میبایستی تعویض شوند. قطعات مصرفی گارانتی نداشته است. این قطعات رابطه مستقیمی با نحوه استفاده از خودرو توسط مالک (کاربر یا راننده خودرو) دارد. این قطعات نظیر روغن ها (روغن موتور، روغن گیربکس، روغن دیفرانسیل، روغن هیدرولیک فرمان و ترمز) سوخت خودرو (بنزین با گازوئیل)، انواع فیلترها (فیلتر هوا، سوخت، روغن و فیلتر کابین)، مایع شیشهشوی، مایع خنک کننده (ضدیخ) شامل گارانتی نمیباشند.

## ۲ - قطعات استهلاکی که دارای عمر مفید هستند:

گارانتی لنت ترمز جلو و عقب، شمع موتور، تسمه ها و تیغه برف پاک کن و لامپها از زمان شروع گارانتی 10 هزار کیلومتر میباشد. گارانتی کربن کنیستر، کاتالیزور و حسگر دود اکسیژن 18 ماه یا 30 هزار کیلومتر (هر کدام زودتر فرا رسد) میباشد. گارانتی قطعات صفحه کلاچ، باتری و رادیو پخش از زمان تحویل خودرو به اولین مشتری نصف دوران ضمانت میباشد. گارانتی لاستیک دوسال یا 40 هزار کیلومتر هر کدام زودتر فرا رسد، میباشد.

ضمانت کیسه هوا: عملکرد صمیع سیستم و قطعات کیسه هوا صرفا مشمول دوره گارانتی بوده و بر اساس استاندارد ابلاغی شامل دوران تعهد ده سال نیز می باشد.

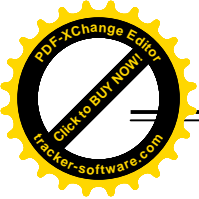

### توجه

در صورتیکه قطعات معیوب خودرو بنا به تشخیص کارشناس گارانتی دیار خودرو تعویض گردد، مواد مصرفی تعویض شده مربوط به عیب مورد نظر شامل گارانتی خواهد بود. قطعاتی که بر اساس اهمال مشتری معیوب شده است، گارانتی آن قطعه باطل است. کلیه قطعات تعویضی و خدمات انجام شده در نمایندگیها به مدت ۲ ماه یا ۳ هزار کیلومتر شامل گارانتی می باشد. استهلاک عادی قطعات استهلاکی نظیر سایش عادی در اثر استفاده شامل گارانتی نمی باشد.

### گارانتی قطعات نصب شده

کلیه قطعات تعویض شده در دوران گارانتی حداکثر تا پایان مدت گارانتی خودرو تحت پوشش گارانتی قرار می گیرد.

### توجه

در دوران گارانتی داغی قطعات تعویض شده با هزینه گارانتی متعلق به شرکت سازه های خودرو دیار بوده و تحویل مشتری نمی گردد.

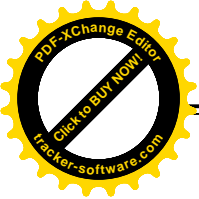

### موارد خارج از پوشش گارانتی

موارد خارج از شمول گارانتی شامل عواملی است که به کارخانه تولید کننده مربوط نمی باشد و عمدتاً ناشی از نگهداری نامناسب خودرو توسط خریدار می باشد. شرکت سازه‌های خودرو دیار به شما توصیه می کند در نگهداری خودروی خود همواره دقت نمایید.

۱- قسمت هایی که در اثر تصادف یا ضربه آسیب دیده اند. تصادف شدید و یا واژگون شدن خودرو منجر به لغو کامل گارانتی خودرو خواهد گردید .

۲- قطعات و تجهیزاتی که بطور اضافی روی خودرو نصب شده اند و نصب آنها به قطعات دیگر خودرو آسیب زده باشد مانند نصب سیستم های صوتی ، نصب دزدگیر که باعث تغییرات در سیم کشی و ایرادات فنی در خودرو شود. همچنین عیوبی که در اثر تغییر سایز لاستیک و استفاده از لاستیک غیر استاندارد ایجاد شده باشد ، تحت پوشش گارانتی قرار نمی گردند .

۳- از بین رفتن رنگ خودرو در اثر تصادف و برخورد اشیاء خارجی به بدنه.

۴- عیوبی که بنا بر تشخیص کارشناس گارانتی شرکت سازه های خودرو دیار به علت عدم انجام سرویس های دوره ای در وقت مقرر ایجاد شده باشد ، شامل گارانتی نمی باشد.

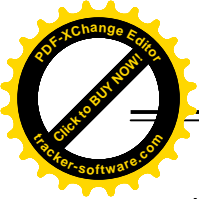

## نظارت و ضوابط گارانتی

۵- معایبی که بر اثر استفاده نادرست ایجاد شده باشد ( به عنوان مثال : شرکت در مسابقات رانندگی ، حمل بار بیش از حد ظرفیت ) و تغییرات در تعمیرگاه غیرمجاز مانند دستکاری در سیستم موتور و گیربکس و دیفرانسیل و تغییر در سایز استاندارد قطعات و سیم کشی خودرو و دستکاری در کیلومتر خودرو بنا به تشخیص کارشناسان فنی شرکت سازه های خودرو ديار ، شامل گارانتی نمی باشد.

۶- در صورتی که شماره هویت خودرو محو شده باشد از گارانتی خارج می گردد.

۷- تاثیر مواد پراکنده در محیط،مانند سموم دفع آفات نباتی و غیره ،فضله پرندگان ،شیره درختان و همچنین عوامل جوی نظیر بان های اسیدی ،انواع آلودگی های زیست محیطی و سایر عوامل تاثیر گذار بر بدنه و رنگ خودرو

۸- صدمات ناشی از حوادث و بلایای طبیعی ،نظیر سیل،زلزله، صاعقه،طوفان وغیره.



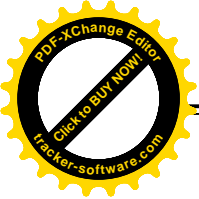

۹- هر گونه آتش سوزی به دلیل عدم رعایت موارد ایمنی به هنگام تعمیرات و یا وقوع آتش سوزی به دلیل

سهل انگاری توسط افراد در تعمیرگاههای غیر مجاز.

۱۰- استهلاک عادی قطعات استهلاکی نظیرسایش عادی تیغه برف پاک کن ،لنت ترمز ،صفحه کلاچ در اثر استفاده

شامل گارانتی نمی باشد.

۱۱- فاسد شدن باطری در اثر عدم استفاده از خودرو در مدت طولانی شامل گارانتی نمی باشد. گارانتی باطری

از تاریخ شروع گارانتی به مدت یک سال می باشد. عیوب احتمالی ناشی از باطری به باطری کردن خودرو شامل

گارانتی نخواهد شد .

۱۲- پوسیدگی لاستیک و قطعات لاستیکی به دلیل توقف طولانی خودرو و عدم استفاده در مدت طولانی شامل

گارانتی نمی باشد. گارانتی لاستیک از تاریخ شروع گارانتی به مدت یکسال می باشد.

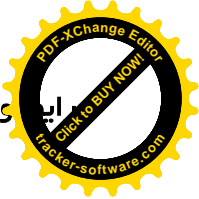
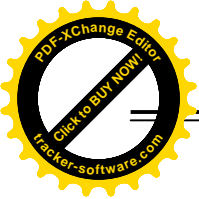

۱۳- عیوبی موتوری که در اثر نفوذ آب به داخل موتور در مناطقی که دارای عمق آب زیاد هستند ایجاد شده شامل گارانتی نمی باشد. در صورت فرو رفتن خودرو در آب و ایجاد نواقص ناشی از این امر ، خودرو از پوشش گارانتی خارج خواهد شد.

۱۴- سهل انگاری در اثر استفاده از تیغه برف پاک کن خراب و در نتیجه خط افتادن روی شیشه شامل گارانتی نمی باشد.

۱۵- با توجه به اینکه وجود ضد یخ از زنگ زدن قطعات موتوری جلوگیری می کند، عیوب ناشی از عدم استفاده از ضد یخ شامل گارانتی نمی باشد. هنگام ریختن ضد یخ به دستورالعمل آن در صفحه ۱۹-۶ مراجعه نمایید.

۱۶- ایرادات ناشی از ریزش آب و یا سایر مایعات بر روی قطعات الکترونیکی نظیر رادیو پخش ، ECU، و اتصالات آن.

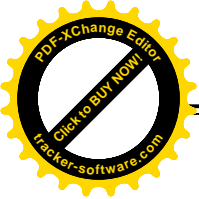

## شرایط و ضوابط گارانتی

۱۵- هزینه های مربوط به قطعات مصرفی و استهلاک عادی قطعات استهلاکی که دارای عمر مفید می باشد شامل گارانتی نمی باشد.

۱۶- خسارت ناشی از قرار گرفتن خودرو در میدان های قوی الکترومغناطیسی و .... ( کنار پستها و زیر دکل های فشار قوی انتقال نیرو)

۱۷- زنگ زدگی و تخریب و عملکرد نامناسب قطعات داخل موتور و همچنین رادیاتور به دلیل استفاده از آب های املاح دار که رسوبات آنها موجب بروز ایراد می گردد .

۱۸- صدمات ناشی از عدم رعایت تعویض روانکارها (روغنهای موتور، گیربکس ، دیفرانسیل ، ترمز و هیدرولیک) در وقت مقرر در سرویس های دوره ای بنا به دستورالعمل شرکت سازنده.

قطعات مصرفی به قطعاتی اطلاق می شود که عمر آنها نسبت به سایر قطعات محدودتر بوده و به صورت عادی پس از گذشت مدتی محدود و یا در مقدار کارکرد خاصی مستهلک شده و بایستی تعویض گردد.

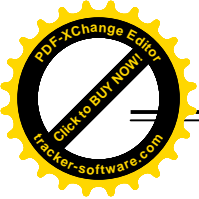

## شرایط ابطال گارانتی خودرو و قطعات

### ابطال گارانتی خودرو

شرکت سازه های خودرو دیار جهت ارائه خدمات مطلوب از شما به عنوان عضو خانواده خود تقاضا دارد در حفظ و نگهداری خودرو دقت فرمایید. در شرایط زیر گارانتی خودرو ابطال و نمایندگیها از ارائه خدمات معذور خواهند بود.

- ۱- در صورت عدم رعایت انجام سرویس های دوره ای در وقت مقرر، گارانتی خودرو ابطال خواهد شد.
- ۲- در صورت دستکاری جهت کم کردن کیلومتر خودرو و یا هر گونه تغییرات بنا به تشخیص کارشناسان گارانتی شرکت سازه های خودرو دیار، گارانتی خودرو ابطال می گردد.
- ۳- گارانتی خودرو هایی که در سانحه و یا حادثه آسیب دیده اند حتی در صورت بازسازی لغو می گردد.

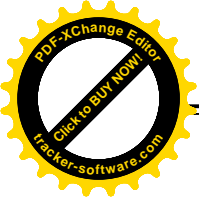

۴- در صورت محو شدن پلاک مشخصات خودرو و یا دستکاری در شماره موتور گارانتی خودرو لغو می گردد.

۵- در صورت تغییر در کاربری خودرو نظیر تغییرات جهت استفاده در مسابقه رالی گارانتی خودرو ابطال می گردد.

### ابطال گارانتی قطعات

۱- در صورت تعویض قطعات و جایگزینی آن با قطعات غیر استاندارد شرکت سازه های خودرو دیار در

تعمیرگاه های غیر مجاز نه تنها قطعات مذکور ، بلکه سایر متعلقات در آن مجموعه از گارانتی خارج

می گردد.

۲- شرکت سازه های خودرو دیار هیچگونه تعهدی در قبال بروز اشکالات در قسمتهای تغییر یافته روی خودرو

نخواهد داشت. هر گونه تغییرات در خودرو توسط مشتری شامل آهن کشی، تقویت شاسی، نصب تجهیزات

اضافی، تقویت و تغییرات در فنربندی خودرو، نصب رینگ و لاستیک غیر استاندارد ، تغییرات در سیم کشی و

آسیب به آن در اثر نصب دزدگیر غیر استاندارد ، استفاده از کیتها و مواد و قرصهای کاهنده سوخت و آسیب به

قطعات سیستم سوخت رسانی نظیر پمپ بنزین و اتزکتورهاکه در نهایت منجر

به بروز عیب در سیستم الکتریکی و الکترونیکی و مکانیکی خودرو گردد، تحت پوشش گارانتی قرار نمی گیرد.

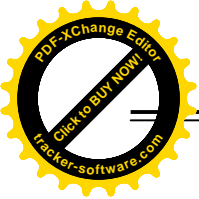

## ضوابط مربوط به حقوق مشتریان

### ۱ - قانون حمایت از مصرف کنندگان خودرو

( مصوب مجلس شورای اسلامی مورخ ۸۶/۴/۳ به شماره ۵۲۶/۴۹۵۲۵ )

#### قانون حقوق مشتری

##### ماده ۱

اصطلاحات ذیل در معانی مشروح مربوط به کاربرده می شود:

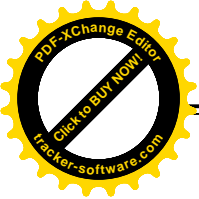

- 
- ۱- خودرو: هر نوع وسیله نقلیه موتوری تولید داخل یا خارج برای استفاده در معابر عمومی برای حمل سرنشین و بار تا ظرفیت مجاز.
  - ۲- عرضه کننده: هر شخص حقیقی یا حقوقی که بطور مستقیم یا از طریق واسطه فروش مبادرت به فروش خودروهای نو و وارداتی خود می کند.
  - ۳- واسطه فروش: هر شخص حقیقی یا حقوقی که با موافقت عرضه کننده نسبت به فروش خودرو اقدام می کند.
  - ۴- نمایندگی مجاز: هر شخص حقیقی یا حقوقی که با موافقت عرضه کننده عهده دار فروش و خدمات پس از فروش خودرو در طول ضمانت است.
  - ۵- مصرف کننده: هر شخص حقیقی یا حقوقی که خودرو را برای استفاده شخصی یا عمومی در اختیار دارد.
  - ۶- بهای خودرو: مبلغی است که در قرارداد واگذاری و یا در برگه فروش توسط عرضه کننده قید گردیده است.

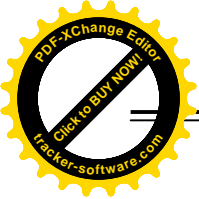

**ماده ۲-** عرضه کننده موظف به رعایت استانداردهای ابلاغی در مورد ایمنی، کیفیت، سلامت خودرو و مطابقت آن با ضمانت ارائه شده به مصرف کننده می باشد.

**تبصره ۱-** دوره تضمین نمی تواند کمتر از ۲۴ ماه از زمان تحویل خودرو به مصرف کننده یا کارکردی برابر با **چهل هزار کیلومتر (هرکدام زودتر به پایان برسد)** باشد.

**تبصره ۲-** دوره تعهد یا دوره تضمین قطعات و ارائه خدمات فنی استاندارد، برابر ده سال از زمان تحویل رسمی آخرین خودرو به مصرف کننده می باشد.

**ماده ۳** عرضه کننده در طول مدت مکلف به رفع هر نوع نقص یا عیب ( ناشی از طراحی ، موتتاژ ، تولید ، یا حمل است که در خودرو وجود داشته یا در نتیجه استفاده معمول از خودرو بروز نموده و با مفاد ضمانتنامه و مشخصات اعلام به مصرف کننده مغایر بوده یا مانع استفاده مطلوب از خودرو یا نافی ایمنی آن باشد یا موجب کاهش ارزش معاملاتی خودرو شود. هزینه رفع نقص یا عیب خودرو در طول مدت ضمانت و جبران کلیه خسارات وارده به مصرف کننده و بیمه اشخاص ثالث ، اعم از خسارات مالی و جانی و هزینه های درمان ناشی از نقص یا عیب ( که خارج از تعهدات بیمه شخص ثالث باشد) هزینه های حمل خودرو به تعمیرگاه ، تامین خودروی





جایگزین مشابه در طول مدت تعمیرات ( چنانچه مدت توقف خودرو بیش از چهل و هشت ساعت باشد ) برعهده عرضه کننده میباشد.

تبصره ۱- تعهدات عرضه کننده بطور مستقیم یا از طریق واسطه فروش یا نمایندگی مجاز ایفاء می شود. عرضه کننده مکلف به ایجاد شبکه خدمات پس از فروش یا نمایندگی های تعمیر و توزیع قطعات یدکی و تامین آموزش های لازم متناسب با تعداد خودروهای عرضه شده در سطح کشور بوده و نمی تواند مصرف کننده را به مراجعه به نمایندگی معینی اجبار نماید.

تبصره ۲- در صورت بروز اختلاف بین طرفین موضوع ماده فوق، موضوع اختلافی حسب درخواست طرفین ابتدا در هیات حل اختلاف مربوطه، متشکل از نمایندگی های عرضه کننده خودرو، کارشناس رسمی دادگستری و کارشناس نیروی انتظامی به ریاست کارشناس رسمی دادگستری طرح و رای لازم با اکثریت آراء صادر خواهد شد. در صورت اعتراض هریک از طرفین به رای صادره، خواسته در دادگاه صالحه قابل پیگیری خواهد بود. دادگاه صالحه باید خارج از نوبت و حداکثر ظرف دو ماه انشاء رای نماید.

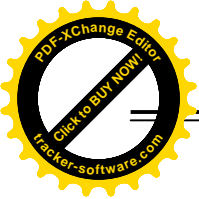

#### ماده ۴

چنانچه نقص یا عیب قطعات ایمنی خودرو در طول دوره ضمانت پس از سه بار تعمیر همچنان باقی باشد یا در صورتی که نقص یا عیب قطعاتی که موجب احتمال صدمه جسمی یا جانی اشخاص گردد و با یک تعمیر برطرف نشده باشد یا خودرو بیش از سی روز به دلیل تعمیرات غیر قابل استفاده بماند، عرضه کننده مکلف است حسب درخواست مصرف کننده خودروی معیوب را با خودروی نو تعویض یا با توافق ، بهای آن را به مصرف کننده مسترد دارد.

**تبصره ۱**—در صورت بروز اختلاف بین طرفین، حل و فصل آن از طریق هیات حل اختلاف موضوع تبصره (۲) ماده (۳) این قانون می باشد.

**تبصره ۲**—عرضه کننده حق واگذاری یا استفاده از خودروی مسترد شده را پیش از رفع عیب ندارد، واگذاری خودروی مزبور پس از رفع عیب و نقص قبلی و با اعلام صریح عیوب مزبور در اسناد واگذاری مجاز می باشد.

**ماده ۵**—عرضه کننده ، واسطه فروش و نمایندگی مجاز تعمیر موظفند هر بار که خودروی موضوع ضمانت، مورد تعمیر یا خدمات مختلف دوره ای قرار می گیرد، پس از اتمام کار ، به صورت مکتوب کلیه عیب ها و نقص های اعلامی از سوی مصرف کننده ، اقدامهای انجام شده و قطعات تعمیر یا تعویض شده را در صورت وضعیت ذکر نموده و آن را تسلیم مصرف کننده نماید.

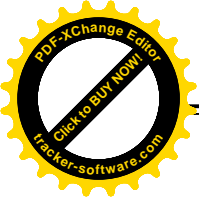

**تبصره-** استفاده از قطعات غیراستاندارد یا تایید نشده توسط عرضه کننده و نمایندگی های مجاز تعمیر ممنوع می باشد.

**ماده ۶-** چنانچه انجام تعهدات عرضه کننده بدلیل حوادث غیرمترقبه (غیرقابل پیش بینی و غیرقابل رفع) ناممکن باشد، این تعهدات به حالت تعلیق در می آید. مدت تعلیق به دوره ضمانت افزوده می شود.

**ماده ۷-** هر نوع توافقی مستقیم یا غیرمستقیم بین عرضه کننده، واسطه فروش یا مصرف کننده که به موجب آن تمام یا بخشی از تعهداتی که عرضه کننده برطبق این قانون و یا ضمانت نامه صادر برعهده دارد، ساقط نماید یا به عهده واسطه فروش یا هر عنوان دیگری گذارده شود، در برابر مصرف کننده باطل و بلااثر می باشد.

**تبصره-** انعقاد هر نوع قراردادی که حقوق و تکالیف طرفین قرارداد و مشمولین این قانون در آن رعایت نشود به استناد ماده ۱۰ قانون مدنی و مورد مشابه غیرقانونی و از درجه اعتبار ساقط است.

**ماده ۸-** هرگونه عیب و نقص و خسارات جانی و مالی وارده به مصرف کننده و اشخاص ثالث که به دلیل تعویض یا نصب قطعات و سیستمهای جانبی و یا دریافت خدمات خارج از شبکه رسمی و مجاز عرضه کننده توسط مصرف کننده طی دوران ضمانت ایجاد شود از شمول این قانون خارج است و هیچ گونه حقی برای مصرف کننده و اشخاص ثالث در برابر عرضه کننده ایجاد نمی کند.

**ماده ۹-** عرضه کننده خودرو موظف است تعهدات موضوع این قانون را به صورت کتبی در اوراق ضمانت نامه قید نموده و در زمان تحویل خودرو، به نحو مقتضی موضوع این قانون را بطور صریح و روشن به مصرف کننده اعلام نماید.

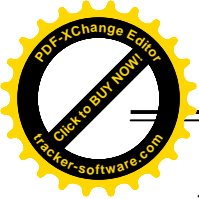

---

## حقوق مشتری

ماده ۱۰ - آیین نامه اجرایی این قانون (بویژه در مورد ملاک های ایجاد نمایندگی مجاز تعمیر در سطح کشور به ازاء تعداد خودروها عرضه شده) ظرف سه ماه از تاریخ تصویب توسط وزارت صنایع و معادن تهیه شده و به تصویب هیات وزیران می رسد.

ماده ۱۱ - وزارت صنایع و معادن مکلف به نظارت بر اجراء این قانون در راستای حفظ حقوق مصرف کنندگان و اعلام گزارش ادواری شش ماهه به کمیسیون صنایع و معادن مجلس شورای اسلامی است.

---

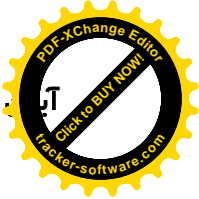
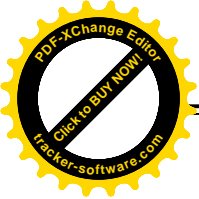

## نامه حقوق مشتری

وزارت صنعت، معدن و تجارت-سازمان ملی استاندارد ایران  
هیات وزیران در جلسه ۱۳۹۵/۱/۲۲ به پیشنهاد شماره ۶۰/۲۵۵۳۸۵ مورخ ۱۳۹۳/۱۲/۹  
وزارت صنعت، معدن و تجارت و به استناد ماده ۱۰ قانون حمایت از مصرف کنندگان خودرو- مصوب ۱۳۸۶-آیین نامه  
اجرایی قانون مذکور را به شرح زیر تصویب کرد:

### آیین نامه اجرایی قانون حمایت از حقوق مصرف کنندگان خودرو

ماده ۱- ضوابط مندرج در این آیین نامه شامل تمام عرضه کنندگان، واسطه های فروش، واسطه های خدمات پس از فروش و نمایندگی های مجاز انواع وسایل نقلیه موتوری اعم از سواری، مینی بوس، میدل باس، اتوبوس، ون، وانت، کامیونت، کامیون، کشنده، تریلر و انواع موتورسیکلت ساخت داخل کشور یا خارج می باشد.

ماده ۲- در این آیین نامه اصطلاحات زیر در معانی مشروح مربوط به کار می روند:

الف - قانون: قانون حمایت از حقوق مصرف کنندگان خودرو - مصوب ۱۳۸۶

ب - وزارت: وزارت صنعت، معدن و تجارت.

پ- عرضه کننده: هر شخص حقیقی یا حقوقی که به طور مستقیم یا از طریق واسطه فروش، مبادرت به فروش خودروهای نو ساخت داخل کشور یا وارداتی خود می نماید.  
ت- خدمات پس از فروش: کلیه خدمات پس از فروش یک محصول از قبیل ضمانت و تعهد شامل پشتیبانی خدمات، تعمیرات و تأمین قطعات استاندارد که موجب تضمین کارکرد مطلوب محصول می باشد.



ث- واسطه خدمات فروش و پس از فروش: اشخاص حقیقی یا حقوقی که با موافقت عرضه‌کننده، صرفاً یا توأماً عهده دار خدمات فروش و پس از فروش خودرو از طریق نمایندگی‌های مجاز می‌باشند. واسطه مذکور می‌تواند به عنوان بخشی از مجموعه عرضه‌کننده یا به عنوان شرکتی مستقل تحت نظارت عرضه‌کننده فعالیت نموده و خدمات خود را ارائه نماید.

ج - نمایندگی مجاز: هر شخص حقیقی یا حقوقی که با موافقت عرضه‌کننده عهده دار فروش و خدمات پس از فروش خودرو در طول مدت ضمانت است.

چ- شیوه ارایه خدمات پس از فروش خودرو: براساس استاندارد ملی شماره (۱۹۱۱۷) درخصوص تعیین شیوه مربوط به امور خدمات پس از فروش خودرو، شاخص‌ها و نحوه ارزیابی عرضه‌کننده، واسطه خدمات پس از فروش و نمایندگی‌های مجاز آن و همچنین رده بندی و پایش عملکرد آنها می‌باشد.

ح - دستورالعمل شرایط، ضوابط و ارزیابی خدمات فروش خودرو: دستورالعملی که به منظور تعیین شیوه مربوط به امور خدمات فروش خودرو، شاخص‌ها و نحوه ارزیابی عرضه‌کننده، واسطه خدمات فروش و نمایندگی‌های آن و همچنین رده بندی و پایش عملکرد آنها توسط وزارت تهیه و ابلاغ می‌شود.

خ- خدمات دوره تضمین: مجموعه خدمات تعمیرات، تأمین و تعویض قطعات یا تعویض خودرو که در یک دوره زمانی یا طی مسافت مشخص مطابق مواد (۱۲) و (۱۳) این آیین‌نامه و انجام آن به صورت رایگان به عهده عرضه‌کننده می‌باشد.

د - خدمات دوره تعهد: مجموعه خدمات تعمیرات، تأمین و تعویض قطعات و پشتیبانی خدمات که در یک دوره زمانی مشخص مطابق ماده (۱۵) این آیین‌نامه و در قبال دریافت اجرت "برابر با نرخ مصوب موضوع بند (ط) ماده (۲) این آیین‌نامه" از سوی عرضه‌کننده برای مصرف‌کننده انجام می‌شود.

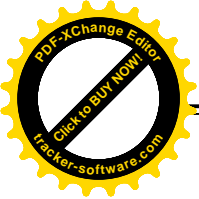

ذ – خدمات بسیار: خدمات امداد و تعمیراتی که در محل استقرار خودرو در بیرون از نمایندگی مجاز به مصرف کننده ارائه می شود.

ر – خدمات فنی استاندارد: خدماتی که مطابق با استاندارد کارخانه ای، ملی، بین المللی یا سایر استانداردها و دستورالعمل‌های تخصصی رسمی باشد.

ز – ضمانت نامه: سندی است به زبان فارسی و در برگیرنده مسئولیت دوره ضمانت و تعهد خدمات عرضه کننده و استفاده مطلوب از خودرو که توسط عرضه کننده به همراه خودرو، تحویل مصرف کننده می شود.

ژ – استفاده مطلوب از خودرو: استفاده از هر خودرو مطابق مشخصات اعلام شده از سوی عرضه کننده به ویژه در مورد تعداد سرنشین و مقدار بار.

س – کتابچه راهنمای مصرف کننده: کتابچه‌های است حداقل به زبان فارسی، که باید در زمان تحویل خودرو از طرف عرضه کننده به مصرف کننده تسلیم شود. این کتابچه باید حاوی مواردی از قبیل نحوه استفاده مطلوب از خودرو، عناوین متعلقات الزامی همراه خودرو از قبیل رادیو پخش، چرخ زاپاس، جک، آچار چرخ، کف پوش متحرک، مثلث خطر و تجهیزات اضافی خودرو، میزان مصرف سوخت (به تفکیک سیکل شهری، برون شهری و ترکیبی) و همچنین عناوین بازدیدهای دوره ای، نام و نشانی نمایندگیهای مجاز شبکه فروش و خدمات پس از فروش، متن قانون، آیین نامه و دستورالعمل‌های اجرایی آن باشد.

ش – تأمین خودروی جایگزین مشابه: واگذاری خودروی مشابه و در صورت عدم امکان، پرداخت خسارت توقف خودرو در دوره تضمین است.



- ص - قیمت کارشناسی: قیمتی که بر اساس نظر کارشناس رسمی دادگستری در رشته مرتبط تعیین می‌شود.
- ض- شرکت بازرسی: شخصیت حقوقی دارای صلاحیت از طرف سازمان ملی استاندارد ایران که توسط وزارت برای انجام ارزیابی عملکرد عرضه کننده، واسطه فروش، واسطه خدمات پس از فروش، نمایندگی های مجاز و ارائه گزارش های ادواری یا موردی به وزارت و عرضه کننده انتخاب می‌شود.
- ط - نرخ خدمات و قطعات: نظر به منفی بودن فعالیت نمایندگی های مجاز، واسطه خدمات پس از فروش و خدمات سیار، اجرت یا دستمزد خدمات و همچنین نرخ قطعات و مواد مصرفی مطابق ماده (۵۱) اصلاحی قانون نظام صنفی کشور - مصوب ۱۳۹۲ - با محوریت کمیسیون نظارت تعیین و در ازای ارائه خدمات و ابلاغ صورتحساب رسمی به مصرف کننده، از وی دریافت می‌شود.
- ظ- خودروی نو: خودرویی که به هنگام تحویل به مصرف کننده بیش از (۹۹) کیلومتر طی مسافت نکرده باشد.
- ع- عیب: زیاده، نقیصه و یا تغییر حالتی که موجب کاهش ارزش اقتصادی کالا، خدمت یا عدم امکان استفاده متعارف از آن می‌شود.
- غ - قطعه ایمنی خودرو: قطعاتی که عیب آنها موجب احتمال صدمه جسم، جان و مال اشخاص گردد.
- تبصره - فهرست این قطعات توسط وزارت با همکاری سازمان ملی استاندارد ایران و پلیس راهنمایی و رانندگی نیروی انتظامی جمهوری اسلامی ایران تهیه و اعلام می‌شود.
- ف - عیب ایمنی : عیوبی که احتمال ایجاد صدمه به جسم، جان و مال اشخاص گردد.



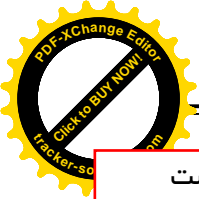

تبصره - وزارت موظف است با همکاری سازمان ملی استاندارد ایران و پلیس راهنمایی و رانندگی جمهوری اسلامی ایران، فهرست عیوب ایمنی خودرو و همچنین قطعات مشمول استاندارد اجباری خودرو را تهیه و ابلاغ نماید.

ق - قطعه و ماده مصرفی: قطعات و موادی مانند روغن‌ها (نظیر روغن موتور و گیربکس)، مایعات (نظیر مایع ضدیخ و مایع شیشه شوی)، فیلترها (نظیر فیلتر بنزین، هوا و روغن) و سایر قطعات و موادی که فهرست کامل آن توسط وزارت تهیه و ابلاغ خواهد شد.

ک - استانداردها و مقررات ابلاغی: کلیه معیارها و مشخصات ناظر بر تولید، ایمنی، کیفیت، آلایندگی زیست محیطی، فروش و خدمات پس از فروش خودرو که از سوی وزارت، سازمان ملی استاندارد ایران، سازمان حفاظت محیط زیست و وزارت نفت ابلاغ و رعایت آنها از سوی عرضه‌کننده الزامی است.

تبصره - استانداردهای فنی شرکتهای عرضه‌کننده در صورت عدم مغایرت با موارد فوق، جزو استانداردهای ابلاغی محسوب خواهد شد.

ماده ۳- عرضه‌کننده موظف است در سامانه اطلاع رسانی خود، نسبت به فروش اینترنتی محصولات با قید مشخصات خودرو و شرایط فروش از قبیل نشان تجاری، نوع، تیپ، رنگ، تجهیزات درخواستی، قیمت خودرو، سود مشارکت، زمان تحویل و سایر موارد مرتبط اقدام نماید.

تبصره- عرضه‌کننده موظف است حداقل دو روزکاری قبل از اجرای فرآیند فروش شرایط موصوف را اطلاع رسانی عمومی نماید.

ماده ۴- عرضه‌کننده موظف است قیمت نهایی محصولات خود به همراه قید نوع، تیپ، رنگ و متعلقات، ضوابط و روش‌های مختلف فروش و فرآیند خرید را به صورت شفاف و روشن مطابق جدول زیر تهیه و در پایگاه اطلاع رسانی و نمایندگی‌های مجاز فروش خود، در دسترس متقاضیان خرید قرار دهد:

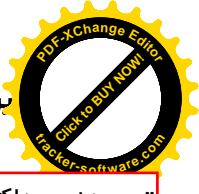

تبصره ۱- حداکثر مبلغ قابل دریافت در قراردادهای پیش فروش معادل پنجاه درصد قیمت فروش نقدی محصول مورد نظر در هنگام عقد قرارداد می باشد.

تبصره ۲- سود انصراف و خسارت تأخیر مندرج در بخش ضوابط فروش، به صورت روزشمار محاسبه می‌شود.

ماده ۵- عرضه کننده موظف است قبل از اقدام به پیش فروش خودرو، مجوز مربوط شامل تعداد خودروی قابل عرضه را از وزارت اخذ نماید.

ماده ۶- عرضه کننده موظف است نسبت به عقد قرارداد فروش با مصرف کننده اقدام نماید.

در قرارداد فروش قید مشخصات خودرو مورد نظر از قبیل نشان تجاری، نوع، تیپ، رنگ و شرایط موضوع قرارداد مانند قیمت فروش، نرخ سود مشارکت، تاریخ تحویل خودرو با تعیین ماه و هفته تحویل، خسارت تأخیر در تحویل، فهرست متعلقات الزامی همراه خودرو از قبیل رادیو پخش، چرخ زاپاس، جک، آچار چرخ، کفپوش متحرک، مثلث خطر و تجهیزات درخواستی و ارائه یک نسخه از اصل قرارداد به مصرف کننده، الزامی است. تبصره- هرگونه تغییر در استانداردهای اجباری پس از عقد قرارداد، چنان چه موجب افزایش هزینه و مشمول قیمت گذاری شود، با تصویب مرجع قیمت گذاری در قیمت فروش لحاظ می‌شود.

ماده ۷- عرضه کننده موظف است در قرارداد پیش فروش، سود مشارکت وجوه دریافتی را از تاریخ دریافت ودیعه تا تاریخ تحویل مندرج در قرارداد پرداخت نماید.

تبصره ۱- عرضه کننده موظف است در صورت تأخیر در تحویل خودرو، از تاریخ تحویل مندرج در قرارداد تا زمان تحویل خودرو به مصرف کننده، مبلغ خسارت تأخیر در تحویل را نسبت به وجوه پرداختی محاسبه و پرداخت نماید.

تبصره ۲- در صورتی که مصرف کننده پس از ابلاغ دعوت نامه کتبی عرضه کننده، ظرف پانزده روز کاری نسبت به تصفیه حساب خودرو موضوع قرارداد اقدام ننماید، عرضه کننده می‌تواند خودرو را به سایر متقاضیان تحویل و نوبت مصرف کننده را به موعد دیگری که نحوه تعیین آن در قرارداد مشخص شده، موکول نماید.

تبصره ۳- در صورت اعلام انصراف مصرف کننده یک ماه پس از عقد قرارداد، سود انصراف بر مبنای ضرایب مندرج در جدول ذیل ماده (۴) این آیین نامه محاسبه و پرداخت می شود.

عرضه کننده موظف است سود انصراف و مبلغ پرداختی را ظرف بیست روز به مصرف کننده پرداخت نماید. انصراف مصرف کننده قبل از یک ماه از زمان عقد قرارداد مشمول سود انصراف نمی‌شود.

ماده ۸- عرضه کننده موظف است هرگونه تغییر در شرایط عرضه را نسبت به شرایط مندرج در قرارداد به استثنای الزامات قانونی، رضایت کتبی مصرف کننده در الحاقیه قرارداد منعقد، قبل از ارسال دعوت نامه تکمیل وجه، قید و به تأیید و امضای طرفین برساند. تبصره- در صورت بروز مشکل در فرآیند رعایت استانداردهای مصوب و تأخیر در تحویل خودرو، مسئولیت جبران خسارات وارده و کسب رضایت مصرف کننده بر عهده عرضه کننده است.

ماده ۹- عرضه کننده موظف است در زمان تحویل، خودروی درخواستی مصرف کننده را در حضور وی کنترل نموده و پس از حصول اطمینان از عدم وجود عیب، خودرو را تحویل دهد.

تبصره ۱- عرضه کننده موظف است در صورت وجود عیب احتمالی در خودرو، عیب مربوط را مطابق زمان استاندارد تعمیراتی مربوط، رفع کند مشروط بر آن که رفع عیب، موجب کاهش ارزش قیمتی خودرو نگردد. در غیر این صورت عرضه کننده موظف است نسبت به تعویض خودرو و یا اخذ رضایت کتبی مصرف کننده اقدام نماید.

تبصره ۲- در صورتی که مصرف کننده در دوره تضمین به نمایندگی مجاز مراجعه نماید و رفع کامل عیوب خودرو تحت هر شرایطی در مدت زمان باقی مانده از دوره مذکور برای نمایندگی مجاز مقدور نباشد، عرضه کننده یا واسطه فروش با نمایندگی مجاز موظف است ضمن الزام نمایندگی مجاز به اعلام کتبی موضوع به مصرف کننده ترتیبی اتخاذ نماید که خودرو در اولین فرصت ممکن تحت شرایط تضمین رفع عیب گردد.

تبصره ۳- عرضه کننده موظف است در صورتی که رفع عیوب خودرو مستلزم گذشت زمان باشد، ضمن ثبت دقیق عیوب خودرو در دو نسخه و تحویل یک نسخه از آن به مصرف کننده، برابر ماده (۱۷) این آیین نامه رفتار نماید.

ماده ۱۰- عرضه کننده موظف است سند فروش، صورتحساب فروش همراه با درج تفکیکی اقلام تشکیل دهنده، بهای خودرو شامل بهای خالص خودرو، شماره گذاری، بیمه، عوارض، مالیات و سایر موارد مربوط، برگه های ضمانت، کتابچه راهنمای مصرف کننده حداقل به زبان فارسی و تجهیزات اضافی را در زمان تحویل خودرو به مصرف کننده ارائه نماید.

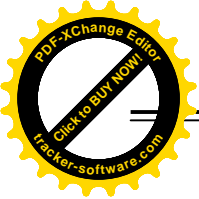

- ماده ۱۱ - عرضه کننده موظف است نسبت به تهیه نظامات و دستور العمل‌های زیر و نظارت بر حسن اجرای آن، در چارچوب دستور العمل ابلاغی وزارت اقدام نماید:
- الف- فرآیند فروش.
  - ب - فرآیند و نظام پرداخت سود و خسارت متعلقه به مصرف کننده.
  - پ - بازرسی قبل از تحویل خودرو.
  - ت- حمل مناسب خودرو از محل عرضه کننده تا نمایندگی مجاز.
  - ث - نظام آموزش کارکنان شرکت عرضه کننده و نمایندگی‌های مجاز خود.
  - ج - پذیرش، گردش کار خدمات قابل ارائه، برنامه ریزی تعمیرات و ترخیص خودرو به نمایندگی مجاز.
  - چ- راهنمای تعمیراتی بخشهای مختلف خودرو.
  - ح - نظام تأمین و توزیع به موقع کلیه قطعات مورد نیاز واسطه خدمات پس از فروش و نمایندگی مجاز آنها.
  - خ- نظام تشویق، تنبیه و اعطا و لغو نمایندگی‌های مجاز خود.
  - د- ارتقای کمی و کیفی شبکه نمایندگی‌های مجاز خود.
  - ذ - اطلاع رسانی شفاف رتبه نمایندگی و حقوق مشتریان در محل پذیرش نمایندگی مجاز.
  - ر - نظام نظرسنجی از مراجعین کلیه نمایندگی‌های مجاز.
  - ز - ساز و کار ردیابی قطعات به ویژه قطعات ایمنی نصب شده بر روی خودرو.
  - ژ- نظام رسیدگی به شکایات و تعیین تکلیف موضوع با رعایت ضوابط قانونی ظرف بیست روز.
  - س- نظام ارایه خدمات سیار و طرحهای امدادی در دوره تضمین و دوره تعهد برای مشترکین خود.

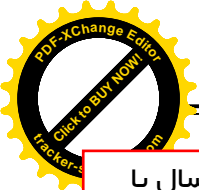

ماده ۱۲ - دوره تضمین برای خودروهای سبک شامل سواری، ون و وانت از تاریخ تحویل به مصرف‌کننده حداقل دو سال یا کارکردی برابر چهل هزار (۴۰۰۰۰) کیلومتر، هرکدام زودتر فرا برسد، برای خودروهای سنگین شامل مینی بوس، میدل باس، اتوبوس، کامیونت، کامیون و کشنده از تاریخ تحویل به مصرف‌کننده حداقل دو سال یا کارکردی برابر دویست هزار (۲۰۰۰۰۰) کیلومتر، هرکدام زودتر فرا برسد و برای انواع موتورسیکلت از تاریخ تحویل به مصرف‌کننده حداقل یک سال می باشد.

تبصره ۱ - عرضه‌کننده می تواند بر اساس سیاست تجاری خود و به منظور افزایش رضایت‌مندی مصرف‌کننده، نسبت به افزایش دوره تضمین یا تعهد اقدام نماید که در این صورت باید جزئیات شرایط آن به طور کتبی و شفاف به مصرف‌کننده اعلام گردد.

تبصره ۲ - ضمانت رنگ برای خودروهای سبک حداقل سه سال، برای خودروهای سنگین حداقل هجده ماه و برای موتورسیکلت حداقل سه ماه می باشد.

تبصره ۳ - عرضه‌کننده موظف است قطعات، مواد مصرفی و استهلاکی ناشی از عیوب کیفی و موتتاژی در هر یک از مجموعه های خودرو را مشمول خدمات دوره تضمین نماید.

تبصره ۴ - تعمیر یا تعویض قطعات خودرو، ناشی از خسارت حاصل از حادثه یا تصادف که به علت عیب فنی خودرو نباشد، مشمول ضمانت نمی گردد.

ماده ۱۳ - کلیه قطعات و مجموعه های خودرو به جز قطعات و مواد مصرفی، مشمول خدمات دوره تضمین می‌باشند.

تبصره ۱ - فهرست قطعاتی که به عنوان قطعات و مواد مصرفی قلمداد نشده از جمله تجهیزات کاهنده آلایندهگی هوا شامل کربن کنیستر، کاتالیست کانورتور، حسگر دوم اکسیژن و عمر کارکرد آنها کمتر از مدت زمان مورد نظر در دوره تضمین خودرو می باشد، توسط وزارت تعیین و ابلاغ خواهد شد.



تبصره ۲- عملکرد صحیح سیستم و قطعات کیسه هوا صرفاً مشمول دوره تضمین نبوده و براساس استانداردهای ابلاغی شامل دوران تعهد نیز می باشد.

ماده ۱۴- عیوب ناشی از عدم انجام خدمات دوره ای مطابق با شرایط مندرج در کتابچه راهنمای مصرف کننده خودرو در شبکه نمایندگی های مجاز شرکت عرضه کننده خودرو، باعث خروج مجموعه های مرتبط خودرو به خدمت مورد نظر، از شرایط تضمین می گردد.

ماده ۱۵- مدت زمان تعهد خدمات شامل تعمیرات و تأمین قطعات، ده سال بعد از فروش آخرین دستگاه خودرو از همان نشان تجاری و نوع خودرو، توسط عرضه کننده می باشد.

ماده ۱۶- عرضه کننده موظف است نسبت به راه اندازی سامانه ای مبتنی بر فناوری اطلاعات به منظور رعایت مفاد ماده (۵) قانون و تعیین زمان و محل مراجعه مصرف کننده به نمایندگی های مجاز در دوره تضمین و تعهد اقدام نماید. در صورتی که مصرف کننده تأکید بر پذیرش در نمایندگی خاصی را داشته باشد عرضه کننده باید در اولین زمان ممکن، نسبت به اجرای این درخواست، اقدام نماید.

ماده ۱۷- عرضه کننده موظف است چنانچه رفع عیوب خودرو در دوره تضمین که ناشی از خسارت حاصل از حادثه و یا تصادف نباشد و بیش از دو روز کاری یا زمان استاندارد تعمیرات تأیید شده به طول انجامد، به تأمین خودرو مشابه جایگزین در طول مدت تعمیرات و در صورت عدم امکان، پرداخت خسارت حق توقف خودرو به شرح مفاد این آیین نامه اقدام نماید.

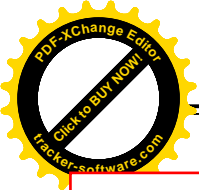

تبصره ۱- مدت زمان توقف خودرو، برای پرداخت خسارت در دوره تضمین و دوره تعهد به ترتیب بعد از دو و هفت روز کاری و یا زمان استاندارد تعمیرات تأیید شده، برای کلیه روزهای توقف خودرو در نمایندگی اعم از تعطیل و غیرتعطیل بدون در نظر گرفتن فرآیندهای داخلی سازنده و واردکننده و نیز واسطه خدمات پس از فروش و یا نمایندگی مجاز آن، آغاز و در روزی که نمایندگی مجاز پس از انجام تعمیرات لازم، آمادگی تحویل خودرو به مصرف کننده را اعلام نماید، پایان می یابد. در هر صورت مدت زمان توقف خودرو به دوره تضمین یا تعهد خودروی مربوط اضافه می شود.

تبصره ۲- در صورت مراجعه مصرف کننده برای رفع عیب تکراری به همان نمایندگی مجاز و یا هر یک از نمایندگی های مجاز دیگر برای بار دوم و یا بیشتر، زمان توقف خودرو از بدو تاریخ پذیرش خودرو برای پرداخت خسارت محاسبه می گردد.

تبصره ۳- در صورتی که عیوب موجود در هر یک از مجموعه های خودرو که به تشخیص مرجع رسیدگی کننده موضوع ماده (۳) قانون موجب بروز حادثه یا تصادف و یا آلاینده گی بیش از حد مجاز هوا گردد، خدمات مربوط مشمول ضوابط این ماده بوده و بر عهده عرضه کننده خودرو می باشد.

ماده ۱۸- ضوابط پرداخت خسارت توقف خودرو به استثنای خسارات ناشی از موارد حادثه و تصادف به شرح زیر است:

الف- خودروی سواری: از زمان تحویل خودرو به نمایندگی مجاز به ازای هر روز توقف مازاد، به میزان یادشده در ماده (۱۷) این آیین نامه به مقدار پانزده ده هزارم (۰.۰۰۰۱۵) بهای خودرو به عنوان هزینه توقف توسط عرضه کننده به مصرف کننده پرداخت می شود.

ب- خودروی عمومی (تاکسی، وانت، ون): از زمان تحویل خودرو به نمایندگی به ازای هر روز توقف مازاد به میزان یاد شده در ماده (۱۷) این آیین نامه به مقدار دو هزارم (۰.۰۰۰۲) بهای خودرو به عنوان هزینه توقف توسط عرضه کننده به مصرف کننده پرداخت می شود.

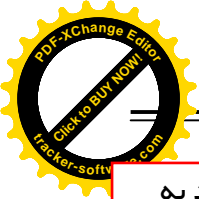

ب- خودروی سنگین (مینی بوس، میدل باس، اتوبوس، کامیونت، کامیون وکشنده): به ازای هر روز توقف مازاد به میزان یاد شده در ماده (۱۷) این آیین‌نامه به مقدار یک هزارم (۰.۰۰۰۱) بهای خودرو به عنوان هزینه توقف توسط عرضه کننده به مصرف کننده پرداخت می شود.

ت- موتورسیکلت: به ازای هر روز توقف مازاد به میزان یاد شده در ماده (۱۷) این آیین‌نامه به مقدار یک هزارم (۰.۰۰۰۱) بهای موتورسیکلت به عنوان هزینه توقف توسط عرضه کننده به مصرف کننده پرداخت می شود.

تبصره ۱- در صورت عدم توافق طرفین نسبت به مبلغ خسارت توقف خودرو، مراتب با کسب نظر کارشناس رسمی دادگستری انجام می‌پذیرد.

تبصره ۲- عرضه کننده موظف است رأساً یا از طریق واسطه خدمات پس از فروش خود پس از اخذ مدارک مثبت در مورد احراز مالکیت خودرو، نسبت به پرداخت خسارت توقف خودرو در کمتر از پانزده روز اقدام نماید.

تبصره ۳- در صورتی که توقف خودروی سنگین بیش از یک ماه به طول انجامد، با موافقت کتبی مصرف کننده برای هر روز توقف خودرو مازاد بر یک ماه، عرضه کننده ملزم به پرداخت دو ده هزارم (۰.۰۰۰۰۲) بهای خودرو علاوه بر مقدار قبلی می باشد.

ماده ۱۹- عرضه کننده موظف است رأساً یا از طریق واسطه فروش و خدمات پس از فروش، ساز و کار پرداخت هزینه خسارات وارده به مصرف کننده شامل موارد اشاره شده در قانون و این آیین‌نامه را راهاندازی و اجرا نماید. عملکرد این نظام باید به گونهای باشد که مصرف کننده را از میزان و چگونگی دریافت هزینه ها و خسارت خودروی خود مطلع نماید.



ماده ۲۰- عرضه کننده موظف است رأساً یا از طریق شبکه نمایندگی مجاز خود تحت هر شرایطی به پذیرش کلیه خودروهایی که به دلیل وجود عیب قطعات ایمنی قادر به تردد نیستند، اقدام نماید.

تبصره- عرضه کننده موظف است در دوره تضمین، هزینه های بارگیری و حمل خودروهای در راه مانده و غیر قابل تعمیر به نزدیک ترین نمایندگی مجاز را به استثنای موارد تصادفی که ناشی از عیوب سایر قطعات و مجموعه های خودرو نباشد، تقبل نماید.

ماده ۲۱- عرضه کننده در دوره تعهد موظف است از طریق واسطه خدمات پس از فروش و یا نمایندگیهای مجاز، نسبت به پذیرش تمام خودروهای تحت مسئولیت خود و همچنین سایر خودروهای مشابه وارداتی توسط اشخاص حقیقی و حقوقی فاقد نمایندگی رسمی، مطابق با دستورالعمل ابلاغی وزارت اقدام نماید.

ماده ۲۲- عرضه کننده موظف است نسبت به تعیین نرخ خدمات تعمیرات، قطعات یدکی و مواد مصرفی مطابق بند (ط) ماده (۲) این آیین نامه و همچنین تدوین جدول زمان تعمیرات، مطابق با استاندارد سازنده خودرو اقدام نموده و پس از تطبیق و صحت گذاری توسط شرکت بازرسی ظرف یک ماه از زمان اعلام شرکت عرضه کننده، آن را به واسطه خدمات پس از فروش و نمایندگیهای مجاز خود ابلاغ نماید. براساس این ضوابط، نمایندگی و یا واسطه خدمات پس از فروش، صورتحساب مصرف کننده را به ایشان تسلیم می نماید.

تبصره - عرضه کننده موظف است امکان مقایسه صورتحساب صادره با نرخ خدمات را از طریق پایگاه اطلاع رسانی خود فراهم نماید.

ماده ۲۳- عرضه کننده موظف است نمایندگی های مجاز را ملزم نماید تا ضمن تسلیم صورتحساب به مصرف کننده، خدمات ارائه شده خود را به مدت دو ماه یا سه هزار کیلومتر، هر کدام زودتر فرا برسد و قطعات را به مدت شش ماه یا ده هزار کیلومتر، هر کدام زودتر فرا برسد ضمانت نمایند.

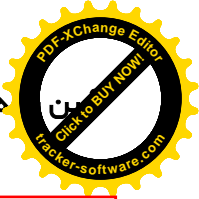
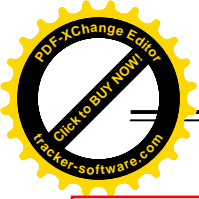

ماده ۲۴- نمایندگی مجاز موظف است چنانچه تشخیص دهد علاوه بر عیوب مندرج در برگ پذیرش، خودرو عیب دیگری دارد، قبل از تعمیر یا تعویض قطعه، با مصرف کننده تماس گرفته و از او جهت انجام تعمیرات تعیین تکلیف نماید. در صورت عدم موافقت مصرف کننده، مراتب هنگام تحویل خودرو به صورت کتبی مستندسازی شود.

تبصره- نمایندگی مجاز موظف است در دوره تعهد، داغی قطعات تعویضی را به مصرف کننده تحویل و رسید دریافت نماید.

ماده ۲۵- چنانچه به تشخیص مراجع مذکور در ماده (۳) قانون به علت عدم کیفیت تعمیرات، سهل انگاری و یا استفاده از قطعات غیر استاندارد توسط عرضه کننده، واسطه خدمات پس از فروش و نمایندگی مجاز، خسارتی متوجه مصرف کننده گردد، عرضه کننده موظف به جایگزین کردن قطعات، رفع نقصان خدمات بدون دریافت وجه و جبران خسارات وارده می باشد.

ماده ۲۶- تعداد نمایندگی‌های مجاز و واحدهای خدمات سیار، بر اساس دستورالعمل ابلاغی وزارت تعیین خواهد شد.

ماده ۲۷- عرضه کننده موظف است در شبکه نمایندگی‌های مجاز فروش و خدمات پس از فروش خود صرفاً از ظرفیت واحدهای دارای سطح کیفی قابل قبول، مطابق با ضوابط استاندارد ملی شیوه ارائه خدمات پس از فروش (استاندارد شماره ۱۹۱۱۷) و دستورالعمل شرایط، ضوابط و ارزیابی خدمات فروش استفاده نماید.

ماده ۲۸- عرضه کننده موظف است نسبت به استقرار شبکه رایانه ای برای واسطه ها و نمایندگی‌های مجاز فروش و خدمات پس از فروش شامل محاسبه مدت توقف خودرو، فهرست قطعات و مواد مصرفی و اجرت تعمیرات برای هر خودرو و نیز صورتحساب هر مصرف کننده اقدام نماید.

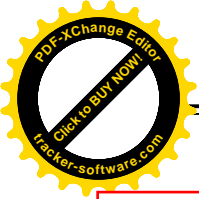

تبصره - شرکت عرضه کننده موظف است امکان دسترسی شرکت بازرسی به اطلاعات این شبکه را فراهم نماید.

ماده ۲۹ - مسؤولیت رسیدگی به شکایات مصرف کنندگان و جلب رضایت ایشان در مرحله اول برعهده عرضه کننده می باشد. در صورت بروز اختلاف بین عرضه کننده و مصرف کننده، رأساً از طریق سازمان های صنعت، معدن و تجارت استان ها و با نظارت سازمان حمایت مصرف کنندگان و تولیدکنندگان مورد بررسی و رسیدگی قرار می گیرد. چنانچه رضایت مصرف کننده تأمین نشود، می تواند به هیات حل اختلاف موضوع تبصره (۲) ماده (۳) قانون مراجعه کند. هیئت حل اختلاف موظف است ظرف بیست روز از تاریخ ثبت شکایات به موضوع رسیدگی و نسبت به آن کتباً اعلام رأی کند. منط رأی، نظر اکثریت اعضای هیئت است. این رأی باید ظرف ده روز از تاریخ ابلاغ اجرا شود.

تبصره ۱ - دبیرخانه هیئت حل اختلاف موضوع این ماده و محل تشکیل جلسات آن در محل سازمان صنعت، معدن و تجارت استان ها می باشد.

تبصره ۲ - سازمان صنعت، معدن و تجارت استان ها مکلف است ظرف یک ماه از تاریخ تصویب این آیین نامه، هیئت های حل اختلاف مربوط را در محل آن سازمان با استفاده از پست های سازمانی موجود تشکیل داده و امکانات، نیروی انسانی و محل لازم را در اختیار آنها قرار دهد.

تبصره ۳ - ثبت اعتراض و رسیدگی به آن در هیئت حل اختلاف رایگان است، اما حق الزحمه کارشناس رسمی که در هیئت حاضر و اظهار نظر می کند باید ظرف پنج روز از تاریخ اعلام هیئت، توسط شاکی پرداخت شود، در غیر این صورت، هیئت پرونده اعتراض را با ذکر دلیل مختومه اعلام می نماید.

تبصره ۴ - کلیه نهادها و سازمان هایی که مصرف کنندگان جهت طرح شکایت به آنها مراجعه می نمایند موظفند شکایت مصرف کننده را به وزارت ارسال نمایند.

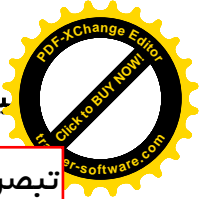
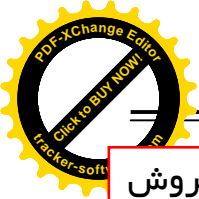

تبصره - نظارت و ارزیابی ادواری عرضه کننده خودرو، واسطه فروش، واسطه خدمات پس از فروش و نمایندگی‌های مجاز آنها و ارائه گزارشهای ارزیابی به وزارت و عرضه کننده، به عهده شرکت بازرسی منتخب وزارت می باشد.

تبصره ۲ - عرضه کننده موظف است نام و نشانی کلیه نمایندگی های مجاز فعال و تعلیق شده خود را به همراه سایر مشخصات و همچنین مشخصات مشتریان مراجعه کننده به شبکه خدمات پس از فروش شامل نام مشتری، شماره تماس، نوع خودرو، تاریخ پذیرش و نام نمایندگی مراجعه شده را بصورت دسترسی برخط جهت ارزیابی عملکرد آن، به شرکت بازرسی معرفی نماید.

ماده ۳۱- مسئولیت نظارت بر حسن اجرای این آیین‌نامه بر عهده وزارت است.

ماده ۳۲ - تصمیم‌نامه شماره ۴۳۶۷۸/۴۳۳/۴۴ مورخ ۱۳۸۹/۰۲/۲۹ لغو می‌شود.



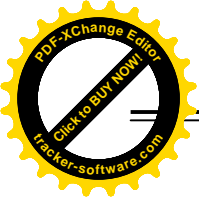

نامہ حقوق مشتری





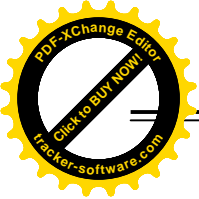

### سرویس های دوره ای

شرکت سازه های خودرو دیار برای جلب رضایت بیشتر مشتریان خود و افزایش دوام خودرو و کنترل منظم جهت پیشگیری از بوجود آمدن عیوب ناخواسته ،اقدام به ارائه سرویس دوره ای به تمامی محصولات خود نموده است.

این شرکت با توجه به برنامه ریزی جهت ارائه خدمات به مشتریان محصولات خود توصیه می نماید سرویس های دوره ای در نظر گرفته شده را به طور مستمر انجام دهید.

#### توجه

- ۱-انجام سرویس های دوره ای مطابق دفترچه راهنمای مالک و کارت گارانتی در نمایندگی های مجاز الزامی بوده و عدم انجام آن منجر به لغو گارانتی خواهد گردید.
- ۲- هزینه های مربوط به قطعات مصرفی و استهلاکی (که در موارد خارج گارانتی در این دفترچه ذکر شده است) و اجرت انجام سرویس های دوره ای به غیر از اجرت سرویس اولیه از مشتری اخذ می گردد.



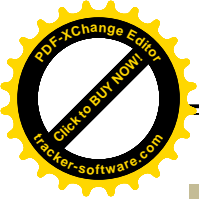

### سرویس اولیه ۱۰۰۰ کیلومتر یا حداکثر سه ماه پس از تحویل خودرو

این سرویس با ارائه دفترچه گارانتی در تعمیرگاه های مجاز شرکت سازه های خودرو دیار از حدود ۸۰۰ تا ۱۲۰۰ کیلومتر کارکرد و یا حداکثر سه ماه پس از تحویل خودرو انجام میشود . لازم به توضیح است اجرت سرویس اولیه رایگان بوده و تعویض مواد مصرفی ، استهلاک قطعات استهلاکی بر عهده مشتری خواهد بود.

### سرویس ۴۰۰۰ کیلومتر

هزینه سرویس در تعمیرگاه های مجاز شرکت سازه های خودرو دیار از مشتری اخذ می گردد. فرآیندهای مربوط به موارد مصرفی، استهلاک قطعات استهلاکی بر عهده مشتری خواهد بود.

### سرویس ۱۰۰۰۰ کیلومتر

هزینه سرویس در تعمیرگاه های مجاز شرکت سازه های خودرو دیار از مشتری اخذ می گردد. فرآیندهای مربوط به موارد مصرفی، استهلاک قطعات استهلاکی بر عهده مشتری خواهد بود.

### سرویس ۱۶۰۰۰ کیلومتر

هزینه سرویس در تعمیرگاه های مجاز شرکت سازه های خودرو دیار از مشتری اخذ می گردد. فرآیندهای مربوط به موارد مصرفی، استهلاک قطعات استهلاکی بر عهده مشتری خواهد بود.

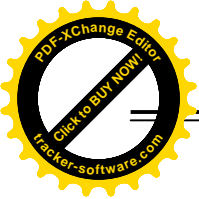

### سرویس ۲۲۰۰۰ کیلومتر

هزینه سرویس در تعمیرگاه های مجاز شرکت سازه های خودرودیار از مشتری اخذ می گردد. فرایندهای مربوط به موارد مصرفی، استهلاک قطعات استهلاکی بر عهده مشتری خواهد بود.

### سرویس ۲۸۰۰۰ کیلومتر

هزینه سرویس در تعمیرگاه های مجاز شرکت سازه های خودرودیار از مشتری اخذ می گردد. فرایندهای مربوط به موارد مصرفی، استهلاک قطعات استهلاکی بر عهده مشتری خواهد بود.

### سرویس ۳۴۰۰۰ کیلومتر

هزینه سرویس در تعمیرگاه های مجاز شرکت سازه های خودرودیار از مشتری اخذ می گردد. فرایندهای مربوط به موارد مصرفی، استهلاک قطعات استهلاکی بر عهده مشتری خواهد بود.

### سرویس ۴۰۰۰۰ کیلومتر ویا حداکثر ۲۴ ماه

هزینه سرویس در تعمیرگاه های مجاز شرکت سازه های خودرودیار از مشتری اخذ می گردد. فرایندهای مربوط به موارد مصرفی، استهلاک قطعات استهلاکی بر عهده مشتری خواهد بود.

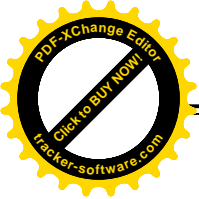

توجه

تا ۱۰۰۰ كيلومتر كار كرد خودرو زمان بسيار مهمى براى همه خودرو ها است ،لذا تا حد امكان با احتياط رانندگى كرده تا شرايط آب بندى و تطبيق قطعات ايجاد گردد.



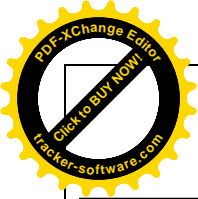

نیرو خودرو آسیا  
مجری خدمات پس از فروش

هولوگرام

# کارت گارانتی وینکل

شماره:

نام مالک :  
آدرس :  
تلفن :

کد نمایندگی تحویل دهنده:  
شماره فاکتور:  
آدرس نمایندگی مجاز :  
گواهی می شود که اطلاعات فوق صحیح است.

## امضاء و مهر واحد فروش

شماره پلاک	شماره VIN	تاریخ شروع گارانتی
رنگ	شماره موتور	تاریخ اتمام گارانتی
نوع خودرو	شماره بدنه	مدت گارانتی ۲ سال یا ۴۰ هزار کیلومتر(هر کدام زودتر فرا برسد)
مدل خودرو	تاریخ تحویل از کارخانه	تاریخ صدور

سرویس ۱۰۰۰ کیلومتر یا ۳ ماه پس از تحویل	سرویس ۴۰۰۰ کیلومتر	سرویس ۱۰۰۰۰ کیلومتر	سرویس ۱۶۰۰۰ کیلومتر	سرویس ۲۲۰۰۰ کیلومتر
کیلومتر کارکرد : شماره تعمیرگاه مجاز : شماره کارت تعمیراتی : تاریخ : مهر و امضاء نمایندگی مجاز	کیلومتر کارکرد : شماره تعمیرگاه مجاز : شماره کارت تعمیراتی : تاریخ : مهر و امضاء نمایندگی مجاز	کیلومتر کارکرد : شماره تعمیرگاه مجاز : شماره کارت تعمیراتی : تاریخ : مهر و امضاء نمایندگی مجاز	کیلومتر کارکرد : شماره تعمیرگاه مجاز : شماره کارت تعمیراتی : تاریخ : مهر و امضاء نمایندگی مجاز	کیلومتر کارکرد : شماره تعمیرگاه مجاز : شماره کارت تعمیراتی : تاریخ : مهر و امضاء نمایندگی مجاز

سرویس ۲۸۰۰۰ کیلومتر	سرویس ۳۴۰۰۰ کیلومتر	سرویس ۴۰۰۰۰ کیلومتر یا ۲۴ ماه
کیلومتر کارکرد : شماره تعمیرگاه مجاز : شماره کارت تعمیراتی : تاریخ : مهر و امضاء نمایندگی مجاز	کیلومتر کارکرد : شماره تعمیرگاه مجاز : شماره کارت تعمیراتی : تاریخ : مهر و امضاء نمایندگی مجاز	کیلومتر کارکرد : شماره تعمیرگاه مجاز : شماره کارت تعمیراتی : تاریخ : مهر و امضاء نمایندگی مجاز

- جهت انجام سرویس های اولیه، ادواری، گارانتی با در دست داشتن این کارت به شبکه خدمات پس از فروش شرکت دیار خودرو مراجعه فرمایید.
- گارانتی خودرو زمانی معنبر خواهد بود که سرویس اولیه در زمان و کیلومتر تعیین شده توسط نمایندگیهای مجاز دیار خودرو انجام شده باشد.
- سرویس های دوره های در کیلومتر های مقرر توسط نمایندگی های مجاز دیار خودرو الزامی می باشد.
- اجرت سرویس اولیه رایگان بوده و هزینه های مواد مصرفی شامل روغنهای و فیلترهای استفاده شده و قطعات استهلاکی بر عهده مشتری می باشد.
- اجرت سرویس های دوره ای و مواد مصرفی استفاده شده برعهده مشتری می باشد.

### توجه

لطفاً در صورت انتقال مالکیت خودرو به شخص دیگر، این برگه را به مالک جدید تحویل دهید.

آدرس: تهران - کیلومتر ۱۲ بزرگراه فتح نبش خیابان سپاه اسلام پلاک ۱ تلفن ۵-۴۴۹۰۱۲۶۰

شماره فرم: Niroo-FO-043



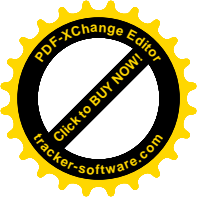

## دیدهای ادواری خودرو

---

۸-۲ ..... راهنمای بازدیدهای ادواری خودرو

۸-۳ ..... جدول بازدید های ادواری

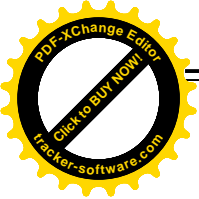

## رایج‌ترین بازرسی‌های خودرو و بازرسی‌های خودرو

انجام تعمیرات خودرو بطور صحیح و سر موعده برای نگهداری خودرو سودمند است. کنترل اجزاء خودرو در سرویس‌ها هزینه تعمیر و نگهداری را کاهش می‌دهد. لازم است بازرسی‌های دوره‌ای را طبق جدول اجراء نمایند.

اگر خودرو در محیط ناهموار بکار برده شود، بایستی زمان مراجعه برای سرویس‌های دوره‌ای کاهش یابد.

در هنگام انجام سرویس‌های دوره‌ای، تست جاده هم انجام دهید. جزئیات تست جاده بشرح زیر است:

عملکرد کار سیستم فرمان و خلاصی پدالها را بازرسی کنید.

عملکرد موتور را بازرسی کنید.

عملکرد ترمز دستی را چک کنید.

وسایل سنجش روی داشبورد و عملکرد چراغهای پشت آمپر را بازرسی نمایند.

معنی علائمی که در جدول تعمیرات بکار برده شده است:

★ : تعویض    Δ : بازرسی    ✓ : روغنکاری

RWD : تک دیفرانسیل



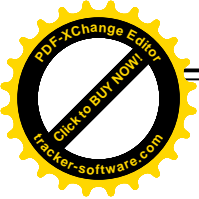

# بازدید ادواری

# جدو

## سنگرد سیستم موتور

کیلومتر (X1000)																		انواع سرویسها		
100	94	88	82	76	70	64	58	52	46	40	34	28	22	16	10	4	1			
Δ			Δ				Δ			Δ			Δ				Δ	1	میزان سفتی تسمه ۷ شکل و وضعیت فرسودگی	
Δ			Δ							Δ							Δ	2	وابرهای سیستم جرچه زنی	
★ هر ۱۰۰۰۰۰ کیلومتر																		تسمه تامینگ		
★			★				★			★			★					3	شمع ها	
Δ			Δ							Δ							Δ	4	شیلنگ های رادیاتور	
سطح مایع خنک کننده را چک کنید و هر ۳۰۰-۵۰۰ کیلومتر آنرا سرریز کرده و هر ۲ سال یکبار آنرا تعویض کنید.																		مایع خنک کننده موتور		
Δ	★	Δ	★	Δ	★	Δ	★	Δ	★	Δ	★	Δ	★	Δ	★	Δ	Δ	6	فیلتر هوا	
	★		★		★		★		★		★		★		★			7	فیلتر بنزین	
																	Δ	8	آچارکشی پیچ سرسیلندر	
★ : تعویض در هر ۶۰۰۰ هزار کیلومتری ۶ ماه																★	Δ	9	روغن موتور	
★ : تعویض در هر ۶۰۰۰ هزار کیلومتری ۶ ماه																★		10	فیلتر روغن	
Δ			Δ			Δ			Δ			Δ					Δ	Δ	11	تنظیم دور آرام موتور
			Δ						Δ										12	سیستم جرچه زنی
			Δ						Δ										13	شیلنگ سوپاپ یکطرفه در سوپاپ

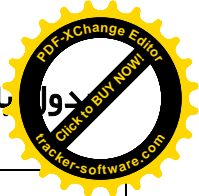
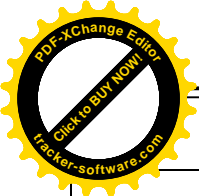

# بازدید ادواری

# دوا

کیلومتر (X1000)																	انواع سرویسها		
۱۰۰	۹۴	۸۸	۸۲	۷۶	۷۰	۶۴	۵۸	۵۲	۴۶	۴۰	۳۴	۲۸	۲۲	۱۶	۱۰	۴	۱		
Δ			Δ			Δ			Δ				Δ			Δ		۱	سبکهای سیستم تعلیق
Δ			Δ			Δ			Δ				Δ			Δ		۲	گردگیرها
Δ			Δ			Δ			Δ				Δ			Δ		۳	طبق ها
Δ			Δ			Δ			Δ				Δ			Δ		۴	سبیک فرمان
Δ			Δ			Δ			Δ				Δ			Δ		۵	میل فرمان(آب بندی ، لاستیک گردگیر)
✓	✓	✓	✓	✓	✓	✓	✓	✓	✓	✓	✓	✓	✓	✓	✓	✓		۶	چهار شاخ گاردان یا یاتافان میل گاردان
بعد از اولین تعویض و هر ۱۰۰۰۰ کیلومتر چک کنید و هر سال یا هر ۴۰۰۰۰ کیلومتر تعویض کنید.																	۷	روغن جعبه دنده کمک	
★		★		★		★		★		★		★		★	Δ	★		۸	روغن دیفرانسیل عقب
Δ			Δ			Δ			Δ				Δ			Δ		۹	خلاصی پدال ترمز
Δ			Δ			Δ			Δ				Δ			Δ		۱۰	اتصال لوله های آگزوز
★		★		★		★		★		★		★		★	Δ	★		۱۱	روغن گیربکس
Δ	Δ	Δ	★	Δ	Δ	Δ	Δ	Δ	Δ	★	Δ	Δ	Δ	Δ	Δ	Δ	Δ	۱۲	روغن کلاچ
Δ: اولین بار در ۱۰۰۰ کیلومتر و سپس هر ۵۰۰۰ کیلومتر																	۱۳	خلاص پدال کلاچ	
★	Δ	Δ	Δ	★	Δ	Δ	Δ	Δ	Δ	★	Δ	Δ	Δ	Δ	Δ	Δ	Δ	۱۴	روغن ترمز
Δ: اولین بار در ۱۰۰۰ کیلومتر و سپس هر ۵۰۰۰ کیلومتر																	۱۵	خلاص پدال ترمز	
★					★					★					★			۱۶	روغن هیدرولیک
Δ			Δ			Δ			Δ				Δ			Δ		۱۷	لقی بلبرینگ چرخ جلو
✓: بازدید در ۴۰۰۰ کیلومتر، انجام گریس کاری هر ۱۰۰۰۰ کیلومتر																	۱۸	گریس کاری بلبرینگ چرخ جلو	



## نوع بازدید ادواری

کیلومتر (X1000)																	انواع سرویسها			
۱۰۰	۹۴	۸۸	۸۲	۷۶	۷۰	۶۴	۵۸	۵۲	۴۶	۴۰	۳۴	۲۸	۲۲	۱۶	۱۰	۴	۱			
Δ			Δ			Δ			Δ				Δ						شیلنگ ترمز	۱۹
Δ: زمانی که کیلومتر به ۵۰۰۰ کیلومتر می رسد، بازدید دوم در ۱۰۰۰۰ کیلومتر و بازدید بعد از ۱۰۰۰۰ کیلومتر هر ۳۰۰۰ کیلومتر																	لنت ترمز و دیسک ترمز		۲۰	
																	کفشک ترمز و کاسه چرخ		۲۱	
	Δ		Δ		Δ		Δ		Δ		Δ		Δ						شیلنگ های بنزین	۲۲
Δ			Δ			Δ			Δ				Δ						تنظیم زوایای چرخ	۲۳
Δ: بازدید هر یک سال																	بدنه		۲۴	
	Δ		Δ		Δ		Δ		Δ		Δ		Δ		Δ				باتری	۲۵
								Δ							Δ				تجهیزات و ادوات برقی	۲۶
Δ: هر ۱۰۰۰۰ کیلومتر																	کنترل PCV		۲۷	
Δ: هر ۱۰۰۰۰ کیلومتر																	کربن کنیستر		۲۸	



## لیست نمایندگی های شرکت سازه های خودرو دیار

ردیف	استان	نام شهر	نام نماینده	کد نمایندگی	آدرس	تلفن	فکس	نوع نمایندگی
۱	آذربایجان شرقی	تبریز	هیراد بهمنی	۴۱۱۰	اتوبان پاسداران - بالاتر از لاله پارک ولیعصر ۲ نبش دهخدای ۱۰ نمایندگی دیار خودرو	۰۴۱-۳۶۶۶۲۲۲۴-۵	۰۴۱-۳۶۶۶۱۸۳۲	فروش و خدمات
۲	آذربایجان غربی	ارومیه	محمد علی پورحصار	۴۴۱۱	ابتدای جاده شهید کلانتری نمایندگی دیار خودرو	۰۴۴-۳۲۴۲۶۳۸۵	۰۴۴-۳۲۴۲۶۴۴۱	فروش و خدمات
۳		ارومیه	روح اله غلام زاده	۴۴۱۰	مجمع نمایشگاههای اتومبیل خیابان سوم پ ۶۶ نمایشگاه سیامک	۰۴۴-۳۲۳۷۷۷۸۸	۰۴۴-۳۲۳۶۹۸۵۶	فروش و خدمات
۴		خوی	عبداله افشارنیا	۴۶۱۰	انتهای بلوار مطهری - جنب بیمه آسیا نمایندگی دیار خودرو	۰۴۴-۳۶۴۴۱۵۲۵	۰۴۴-۳۶۲۵۱۹۷۹	فروش و خدمات
۵	اردبیل	اردبیل	سیف ا. نژادی	۴۵۱۰	جام جم-جنب پاساژ ابزار سبلان نمایندگی دیار خودرو	۰۴۵-۳۳۸۱۴۶۶۷ ۰۴۵-۳۳۸۱۵۷۰۰	۰۴۵-۳۳۸۱۸۱۲۲	فروش و خدمات
۶	اصفهان	اصفهان	روح اله چلونگر	۳۱۱۰	سه راه سیمین نرسیده به فلکه ارتش جنب کارواش ایران زمین نمایندگی دیار خودرو	۰۳۱-۳۷۷۷۷۵۰۰ ۳۷۷۷۷۵۰۵	۰۳۱-۳۷۷۷۷۵۰۶ فروش	فروش و خدمات
۷		اصفهان	شرکت حافظ قطعات (محسن قلی بیگیان)	۳۱۱۱	خیابان امام خمینی - شهرک صنعتی امیر کبیر - بلوار عطاء الملک شرکت حافظ قطعات نمایندگی دیار خودرو	۰۳۱-۳۳۸۶۸۹۰۰	۰۳۱-۳۳۸۶۷۳۳۵	فروش و خدمات
۸		اردستان	مهناز فدایی	۳۶۲۰	فروش: بلوار معلم-روبروی پارک شادی پ ۲۰۹ نمایندگی دیار خودرو خدمات: اردستان-جاده کمربندی	۰۳۱-۵۸۴۵۷۴۹۸ ۰۹۱۰۳۶۴۵۸۳۵	۰۳۱-۵۴۲۴۲۰۱۴ مهدی سلمان زاده	فروش و خدمات

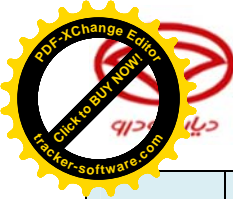

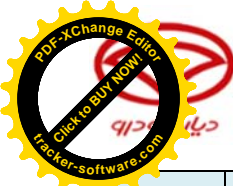

## لیست نمایندگی های شرکت سازه های خودرو دیار



ردیف	استان	نام شهر	نام نماینده	کد نمایندگی	آدرس	تلفن	فکس	نوع نمایندگی
۹	اصفهان	زرین شهر	علی بیاتی	۳۳۴۰	فروش: بلوار معلم - بالاتر از فرمانداری نمایندگی دیار خودرو خدمات: بلوار معلم - ۱۰۰ متر بالاتر از نمایندگی تویوتا تعمیرگاه تخصصی ایران خودرو	۰۳۱-۵۲۲۲۳۸۳۸ ۰۳۱-۵۲۲۲۷۰۴۰۰	۰۳۱-۵۲۲۷۰۷۰۰	فروش و خدمات
۱۰		شهرضا	فضل اله گلابی	۳۲۱۰	ابتدای جاده شیراز - شهرک امیر کبیر نمایندگی دیار خودرو	۰۳۱-۵۳۲۸۷۲۵۳	۰۳۱-۵۳۲۸۷۲۵۴	فروش و خدمات
۱۱		کاشان	زهرا عسگریان پور اردستانی	۳۶۱۰	فروش: جاده راوند - روبروی بلوار دادگستری نمایندگی دیار خودرو خدمات: میدان ۱۵ خرداد خیابان طالقانی نبش سه راه آزادگان نمایندگی دیار خودرو	فروش ۰۳۱-۵۵۵۷۳۴۲۴ خدمات ۰۳۱-۵۵۴۴۴۳۸۰	۰۳۱-۵۵۵۷۳۴۲۴	فروش و خدمات
۱۲	ایلام	ایلام	یاسان رئیسی	۸۴۱۰	بلوار آزادی - میدان دادگستری بلوار ۴۵ متری فرودگاه سابق نمایندگی دیار خودرو	۰۸۴-۳۳۳۸۴۰۲۶	۰۸۴-۳۳۳۸۴۰۲۶	فروش و خدمات
۱۳	بوشهر	بوشهر	عبدالمحمد کاردانی	۷۷۱۰	فروش: خ تنگستان - سمت راست پمپ بنزین مرکز شهر روبروی ایران پیمان نمایندگی دیار خودرو خدمات: میدان آزادی ابتدای بزرگراه نیروگاه اتمی جنب دلوار کشتی	فروش ۰۷۷-۳۳۳۳۵۲۵۹-۶۰ خدمات ۰۷۷-۳۳۳۵۲۸۷۷	۰۷۷-۳۳۳۴۶۸۷۱ ۰۷۷-۳۳۳۵۲۶۰	فروش و خدمات

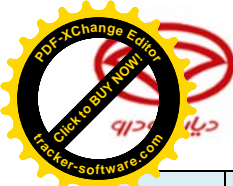

## لیست نمایندگی های شرکت سازه های خودرو دیار

نیرو خودرو آسیا  
شرکت مهندسی تولیدی-سازمانی خاص



ردیف	استان	نام شهر	نام نماینده	کد نمایندگی	آدرس	تلفن	فکس	نوع نمایندگی	
۱۴	تهران	مرکزی	نیرو خودرو آسیا	۱۰۰۰	کیلومتر ۱۳ جاده قدیم کرج نبش خ سپاه اسلام پلاک ۱	۰۲۱-۴۹۷۱۳ ۰۲۱-۴۴۹۰۱۲۶۰-۵	۰۲۱-۴۴۹۰۷۸۴۲	فروش و خدمات	
۱۵		تهران	اکبر پادار	۲۱۱۱	بزرگراه آیت اله سعیدی - بعداز چهارراه یافت آباد - روبروی پمپ بنزین شهرک ولیعصر پلاک ۳۷۴ نمایندگی دیار خودرو	۰۲۱-۶۶۲۱۹۷۷۰-۱	۰۲۱-۶۶۲۲۴۰۹۰	فروش	
۱۶		تهران	تهران	عبداله رفیعی نیا	۲۱۱۲	سه راه امین حضور - خیابان امیرکبیر - نرسیده به چهارراه سرچشمه مجتمع خلیج فارس واحد ۶۰۱ نمایندگی دیار خودرو	۰۲۱-۶۶۱۲۱۰۵۲ ۰۲۱-۶۶۹۰۷۷۶۸ ۰۲۱-۶۶۹۰۷۷۶۹	۰۲۱-۶۶۹۳۹۸۹۳	فروش
۱۷		تهران	تهران	رضا بهروزی مند	۲۱۱۷	خیابان کارگر شمالی - بعداز چهارراه فاطمی جنب بانک ملی جلالیه پ ۱۲۸۲ نمایندگی دیار خودرو	۰۲۱-۶۶۹۴۷۶۸۷ ۰۲۱-۶۶۹۴۷۶۸۸ ۰۲۱-۶۶۹۴۷۶۸۹	۰۲۱-۶۶۹۱۴۸۵۰	فروش
۱۸		تهران	تهران	علی اصغر خاک ره	۲۱۱۸	خیابان آزادی - خیابان جیحون - بعد از بهنود پلاک ۷۳۳ نمایندگی دیار خودرو	۰۲۱-۶۶۰۲۵۹۶۱ ۶۶۰۸۰۹۷۰	۰۲۱-۶۶۰۲۵۹۶۱	فروش
۱۹		تهران	تهران	سینا جعفری و محمد ناصحی	۲۱۲۰	خیابان شریعتی - بالاتر از طالقانی روبروی سینما سروش - نبش میثاق (طباطبائی) پلاک ۲۱۰ نمایندگی دیار خودرو	۰۲۱-۷۷۶۲۴۸۱۶	۰۲۱-۷۷۶۲۴۸۱۷	فروش
۲۰		تهران	تهران	محمد رضا اخباریه	۲۱۲۱	خیابان ولیعصر - توانیر - بالاتر از بیمارستان دی ابتدای کوچه شاهین نمایندگی دیار خودرو	۰۲۱-۸۸۱۹۷۰۴۹	۰۲۱-۸۸۱۹۷۰۴۶	فروش

## لیست نمایندگی های شرکت سازه های خودرو دیار

ردیف	استان	نام شهر	نام نماینده	کد نمایندگی	آدرس	تلفن	فکس	نوع نمایندگی
۲۱	تهران	شهریار	جعفر خرقانی	۲۱۱۶	بلوار پلیس-رضی آباد پایین-جنب بانک شباهنگ نمایندگی دیار خودرو	۰۲۱-۶۵۲۸۰۳۷۰	۰۲۱-۶۵۲۸۰۳۷۱	فروش
۲۲	چهارمحال و بختیاری	فارسان	جهانبخش فاضلی	۳۸۲۰	میدان جمهوری نمایندگی دیار خودرو	۰۳۸-۳۳۲۲۶۵۵۱ ۰۳۸-۳۳۲۳۲۱۹۳	۰۳۸-۳۳۲۲۶۵۵۱	فروش و خدمات
۲۳	خراسان رضوی	مشهد	امیر حسین هادی زاده	۵۱۱۲	فروش: بلوار وکیل آباد- بین وکیل آباد ۱۹ و ۲۱ نرسیده به پل سید رضی خدمات: کیلومتر ۵ جاده شاندیز بین مدرس ۱۴ و ۱۶ نمایندگی دیار خودرو	فروش: ۰۵۱-۳۶۱۵۰ خدمات: ۰۵۱-۳۵۵۹۳۵۵۳-۵	۰۵۱-۳۶۰۷۱۰۷۰	فروش و خدمات
۲۴	خوزستان	اهواز	عبدالمجید مزرعه	۶۱۱۰	بلوار بهبهانی بعداز پمپ بنزین روبروی اسلام آباد (کوت عبدالله) جنب منابی ، نمایندگی دیار خودرو	۰۶۱-۳۵۵۶۶۸۸۴-۶	۰۶۱-۳۵۵۶۶۸۸۳	فروش و خدمات
۲۵		دزفول	حسن روشن زاده	۶۴۱۰	جاده اصلی محمد بن جعفر- شهرک محمد بن جعفر- پ ۳۸۴ نمایندگی دیار خودرو	۰۶۱-۴۲۳۲۷۲۳۸	۰۶۱-۴۲۳۲۷۶۲۸	فروش و خدمات
۲۶	زنجان	زنجان	قربانعلی محمدی	۲۴۱۰	ضلع شمالی میدان بسیج نمایندگی دیار خودرو	۰۲۴-۳۳۷۷۶۰۱۴ ۰۲۴-۳۳۷۷۳۳۴۲ ۰۲۴-۳۳۷۸۸۰۹۶	۰۲۴-۳۳۷۷۳۸۲۹ ۰۲۴-۳۳۷۸۸۰۹۵	فروش و خدمات
۲۷	سمنان	شاهرود	محسن رضائی	۲۷۳۰	میدان هفت تیر- ابتدای جاده کارخانه قند- فرعی اول سمت راست نمایندگی دیار خودرو	۰۲۳-۳۲۳۹۳۰۰۰-۵	۰۲۳-۳۲۳۹۳۰۰۰	فروش و خدمات



## لیست نمایندگی های شرکت سازه های خودرو دیار

ردیف	استان	نام شهر	نام نماینده	کد نمایندگی	آدرس	تلفن	فکس	نوع نمایندگی
۲۸	سیستان و بلوچستان	زاهدان	علی ثانی حیدری	۵۴۱۰	بلوار طباطبایی ۹ جنب بانک ملی نمایندگی دیار خودرو	۰۵۴-۳۳۵۱۵۴۸۰ ۰۵۴-۳۳۵۱۵۴۹۰	۰۵۴-۳۳۵۱۳۴۴۱	فروش و خدمات
۲۹	فارس	اقلید	غلامحسین امیدوار	۷۵۲۰	حسین آباد - بلوار امام رضا - نرسیده به میدان ولایت نمایندگی دیار خودرو	۰۷۱-۴۴۵۲۱۱۷۳ ۰۷۱-۴۴۵۲۱۱۷۴ ۰۷۱-۴۴۵۲۸۵۸۹	۰۷۱-۴۴۵۳۱۱۷۳	خدمات
۳۰		شیراز	امیرحسین زارع	۷۱۱۰	بلوار خلیج فارس - ۱۰۰ متر بعد از رادار فرودگاه سمت چپ نمایندگی دیار خودرو	۰۷۱-۳۷۲۱۰۱۳۱ ۰۷۱-۳۷۲۱۰۱۳۲	۰۷۱-۳۷۲۰۷۷۱۹	فروش و خدمات
۳۱		فیروزآباد	محمد زکی خانی	۷۱۲۰	خ ۲۲ بهمن - روبروی پارک شهر - نمایندگی دیار خودرو	۰۷۱-۳۸۷۳۶۶۲۲ ۰۷۱-۳۸۷۳۶۶۷۳	۰۷۱-۳۸۷۳۶۶۱۱	فروش و خدمات
۳۲		کازرون	جواد زهرایی	۷۲۱۰	بلوار دانشگاه - مجتمع نمایندگی های زهرایی نمایندگی دیار خودرو	۰۷۱-۴۲۲۴۳۱۰۱-۴	۰۷۱-۴۲۲۴۳۱۰۰	فروش و خدمات
۳۳		مرودشت	بهرام شیروانی	۷۲۸۲	بلوار تخت جمشید پلاک ۹۵ نمایندگی دیار خودرو	۰۷۱-۴۳۳۳۵۳۶۳	۰۷۱-۴۳۳۳۶۴۲۶	فروش و خدمات

## لیست نمایندگی های شرکت سازه های خودرو دیار

ردیف	استان	نام شهر	نام نماینده	کد نمایندگی	آدرس	تلفن	فکس	نوع نمایندگی
۳۴	قم	قم	سید محمد سعید عارفی مقدم	۲۵۱۱	امامزاده جمال - بلوار دانش نمایندگی دیار خودرو	۰۲۵-۳۸۸۷۱۰۵۰	۰۲۵-۳۸۸۷۱۰۵۰	فروش و خدمات
۳۵	کرمان	کرمان	رامین داوودی کرمانی	۳۴۱۰	بلوار آزادگان - نبش کوچه ۳۷ نمایندگی دیار خودرو	۰۳۴-۳۲۴۳۵۶۳۵	۰۳۴-۳۲۷۵۲۶۶۱	فروش و خدمات
۳۶	کرمانشاه	کرمانشاه	امیر زارعی میکی	۸۳۱۰	کرمانشاه-خیابان گذرنامه سابق-بلوار آل آقا- روبروی پمپ بنزین نمایندگی دیار خودرو	۰۸۳-۳۸۳۷۳۹۸۵	۰۸۳-۳۸۳۷۳۹۸۵	فروش و خدمات
۳۷	گلستان	گرگان	محمود جلالی	۱۷۱۰	گرگان - انتهای بلوار جرجان - مقابل شرکت گواه - نمایندگی دیار خودرو	۰۱۷-۳۲۱۴۵۸۰۱ ۰۱۷-۳۲۱۴۵۶۰۷ ۰۱۷-۳۲۱۴۵۶۰۸	۰۱۷-۳۲۱۳۸۰۰۲	فروش و خدمات
۳۸	گیلان	رشت	شرکت جزیره کانبار خزر(محمد نظری علیسرایی)	۱۳۳۰	رشت - خیابان امام خمینی مابین خیابان انقلاب و میدان شهرداری(میدان شهدا) نمایندگی دیار خودرو	۰۱۳-۳۳۲۴۲۴۲۸-۹	۰۱۳-۳۳۲۴۲۴۲۹	فروش و خدمات
۳۹	لرستان	بروجرد	علی پناهی	۶۶۲۰	فروش: ۴۵متری شهرداری نبش گلستان پنجم نمایندگی دیار خودرو خدمات: بلوار رهبری -روبروی کمپینگ نمایندگی دیار خودرو	فروش ۰۶۶-۴۲۵۰۹۷۷۱ خدمات ۰۶۶-۴۲۵۰۵۵۵۶	۰۶۶-۴۲۵۱۲۰۱۵	فروش و خدمات



## لیست نمایندگی های شرکت سازه های خودرو دیار

نیرو خودرو آسیا  
شرکت مهندسی تولیدی-سازمانی خاص



ردیف	استان	نام شهر	نام نماینده	کد نمایندگی	آدرس	تلفن	فکس	نوع نمایندگی
۴۰	یزد	یزد	عباس صادقیان	۳۵۱۰	یزد- بلوار شهیددشتی- جنب پمپ بنزین رحمت آباد نمایندگی دیار خودرو	۰۳۵-۳۸۲۳۱۰۳۱-۳	۰۳۵-۳۸۲۳۸۶۵۸	فروش و خدمات

به منظور اطلاع از آخرین لیست نمایندگی ها به وب سایت شرکت مراجعه نمایید

[WWW.NIROOKHODRO.COM](http://WWW.NIROOKHODRO.COM)

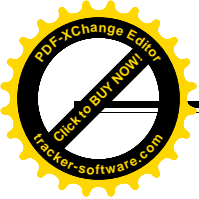

✓ مرکز ارتباط با مشتریان (شکایات ، پیشنهادات و انتقادات):

➤ ۰۲۱-۴۹۷۱۳ داخلی ۱۶۰

➤ ایمیل: [CRM@nirookhodro.com](mailto:CRM@nirookhodro.com)

➤ سایت شرکت نیرو خودرو آسیا: امور مشتریان / ثبت شکایات

✓ تلفن سراسری مرکز تماس امداد خودرو: ۰۹۹۱۲۷۰۱۸۷۴

✓ جهت نوبت دهی اینترنتی به سایت شرکت نیرو خودرو آسیا / خدمات پس از فروش / خدمات اینترنتی / نوبت دهی مراجعه فرمایید.



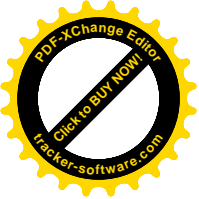

## نسلی نو، تجربه ای متفاوت

نشانی دفتر مرکزی:

تهران - سعادت آباد - میدان کتاب - سرو غربی - پلاک ۱۳۱

تلفن: ۰۲۱-۲۲۰۹۶۰۴۶-۲۲۰۹۶۰۴۶-۲۲۳۷۶۲۶۱-۲۱-۲۲۰۷۲۸۵۵ فاکس:

نشانی مرکز فروش و خدمات پس از فروش:

تهران - کیلومتر ۱۲ بزرگراه فتح - نیش خیابان سپاه اسلام - پلاک ۱

فاکس: ۰۲۱-۴۴۹۰۷۸۴۲

تلفن: ۰۲۱-۴۴۹۰۱۲۶-۵

---